



Profesionales

# Tarifa de precios Agua Caliente / Calefacción Junkers Bosch enero 2025

Agua Caliente, Calefacción, Sistemas Solares Térmicos y Aerotermia.

Completa gama de soluciones



# Condiciones Generales de Venta Junkers Bosch.

## 1. Generalidades

### 1.1

Las siguientes Condiciones Generales de Venta se aplican a las ventas de productos de la marca "Junkers-Bosch" y prestaciones de servicios relativas a ellos realizadas por Robert Bosch España, S.L.U. (en adelante Bosch) en el territorio de España.

### 1.2

La aceptación de las presentes Condiciones Generales de Venta supone la exclusión de la aplicación de los términos y condiciones generales de compra del cliente, salvo que se acuerde lo contrario previamente por escrito.

### 1.3

Las ofertas, propuestas de planificación, propuestas de consultoría, así como los datos, medidas, precios, características, beneficios y toda otra información que se reproduzca en nuestros catálogos, folletos, listas de precios, circulares, etc. son sólo orientativos y están sujetos a cambios sin previo aviso. Los actos y manifestaciones verbales de los representantes o agentes comerciales de Bosch sólo serán válidos si existe una ulterior confirmación por escrito debidamente emitida por Bosch. Los elementos antes mencionados vincularán a Bosch desde la confirmación por la misma del correspondiente pedido por parte del cliente.

### 1.4

La correspondencia comercial de Bosch (tal como confirmaciones de pedidos, facturas, notas de crédito, estados de cuenta o requerimientos de pago), emitida por medios electrónicos, no precisará firma manuscrita para causar plenos efectos vinculantes.

En la venta de productos no está incluida la instalación ni puesta en marcha de los mismos. La colocación, instalación y conexión será responsabilidad exclusiva del instalador que, en su caso, contrate el cliente.

## 2. Precios

### 2.1

Los precios no incluyen embalaje, transporte ni derechos de aduana. A los mismos se les aplicarán los tributos que correspondan con arreglo a la legislación vigente en cada momento.

### 2.2

Bosch podrá ajustar sus precios en cualquier momento y, en particular, debido al aumento del coste de los materiales, de la mano de obra, de la fabricación o del transporte, si este aumento se produce con anterioridad a la fecha de suministro. Los nuevos precios se aplicarán a todos los pedidos pendientes de ejecución a la fecha de estos cambios. Si el cliente no acepta el nuevo precio, podrá cancelar el pedido comunicándolo a Bosch por escrito hasta ocho días después de la fecha de notificación de dicho ajuste. Transcurrido ese plazo, la falta de cancelación por parte del cliente supondrá la tácita aceptación del nuevo precio.

### 2.3

Para los pedidos en los que no se haya acordado un precio determinado, se aplicarán los precios de Bosch vigentes al día del suministro.

### 2.4

Los precios confirmados sólo se mantendrán en cuanto queden aceptadas las cantidades y unidades de producto.

### 2.5

Bosch podrá realizar entregas parciales, percibiendo el precio correspondiente.

### 2.6

En el mismo sentido expresado en la Condición 1.3, los precios y otras indicaciones contenidas en los catálogos, folletos, tablas, etc. son orientativos. En cuanto sea aceptada por el cliente, son vinculantes los precios puestos de manifiesto en la misma.

## 3. Condiciones de pago

### 3.1

Salvo que se acuerde lo contrario por escrito, las facturas se pagarán por adelantado. Se entenderá realizado el pago cuando los importes sean efectivos y estén disponibles en la cuenta bancaria designada por Bosch.

### 3.2

El pago mediante cheque o pagaré requerirá la aceptación expresa de Bosch. Los recargos por descuento de dichos títulos valores y gastos similares correrán por cuenta del cliente, que los pagará o reembolsará de inmediato.

### 3.3

El cliente faculta a Bosch a imputar los pagos a antiguas deudas que tuviera frente a Bosch.

### 3.4

Bosch aplicará el tipo de interés legal referido en la Ley 3/2004, de 29 de diciembre, por la que se establecen medidas de lucha contra la morosidad en las operaciones comerciales o norma que la sustituya.

### 3.5

Cuando resulte impagada cualquier cuota de las varias correspondientes a un crédito, sea la originalmente pactada a consecuencia de la entrega de un producto o prestación de un servicio, sea por la concesión o renegociación de los aplazamientos inicialmente pactados, el crédito en cuestión se considerará vencido y exigible por su totalidad y de manera inmediata.

### 3.6

El cliente sólo podrá compensar las deudas que tenga frente a Bosch con arreglo a lo dispuesto en el artículo 1.195 y siguientes del Código Civil.

## 4. Reserva de dominio

### 4.1

Bosch se reserva la propiedad sobre los productos entregados hasta tanto no haya percibido íntegramente el pago del precio según lo acordado con el cliente. Si el cliente incumple el contrato, incluyendo su obligación de pago, Bosch estará facultada para recuperar los bienes y el cliente estará obligado a devolverlos a requerimiento de Bosch. Como medida de conservación de su derecho, Bosch podrá retener la documentación acreditativa de la titularidad de los productos.

### 4.2

El cliente deberá cooperar en la medida de lo necesario en la protección del derecho de propiedad de Bosch sobre los productos. De ser posible por aplicación de la Ley, el cliente autoriza a Bosch, por la aceptación de las presentes Condiciones y en cuanto fuera necesario, a inscribir a costa del cliente la reserva de dominio en el Registro de Venta a Plazos de Bienes Muebles u otro registros públicos o privados, obligándose a emitir las declaraciones de voluntad que sean necesarias hasta completar la inscripción.

### 4.3

Durante la vigencia de la reserva de dominio acordada, el cliente deberá cuidar los productos y mantener, vigente y a su cargo, una póliza de seguro con cobertura sobre el valor de los mismos que asegure contra los riesgos de robo, incendio, inundaciones y similares.

### 4.4

El cliente está facultado para revender los productos en el ámbito de sus actividades ordinarias. Sin perjuicio de lo anterior, por la aceptación de las presentes Condiciones cede a favor de Bosch, en garantía del pago de los productos, el crédito que pueda ostentar derivado de la reventa de los productos, incluyendo todos los derechos accesorios. El cliente se obliga a emitir la correspondiente declaración de voluntad que fuera necesaria para la completa efectividad de la cesión realizada, suscribiendo los documentos públicos o privados que fueran precisos.

### 4.5

A petición de Bosch, el cliente informará de inmediato a ésta sobre la identidad de la persona que haya adquirido los productos y sobre el importe que percibirá por dicha venta.

### 4.6

En caso de intervenciones de terceros que puedan afectar al título de propiedad sobre el producto o al propio producto, el cliente deberá dar cuenta de ello a Bosch de forma inmediata y por escrito, proporcionándole la información necesaria y aportando la documentación necesaria para posibilitar a Bosch una plena y efectiva protección de sus derechos e intereses. Además, el cliente deberá adoptar todas las medidas necesarias para proteger y preservar el pacífico disfrute por parte de Bosch de su derecho de propiedad, asumiendo los costes asociados a tales medidas.

## 5. Suministro

### 5.1

Bosch podrá utilizar en cada suministro el tipo de embalaje que considere adecuado. La entrega en el lugar de montaje o instalación requerirá la emisión de la correspondiente oferta o la aprobación expresa y escrita de Bosch. En cualquier caso, el cliente cuidará de que la entrega se pueda realizar de forma que en el lugar de montaje y descarga exista un acceso apto para camiones en cualquier condición o en situaciones meteorológicas adversas (lluvia, hielo, barrizales, etc).

### 5.2

Todos los daños y las pérdidas deberán ser objeto de informe por escrito inmediatamente después de la entrega de los productos. El cliente hará lo que sea necesario hasta obtener la correspondiente certificación al respecto del transportista que haya realizado la entrega.

### 5.3

El cliente tendrá el derecho de reclamar contra Bosch por defecto en la cantidad o calidad de los productos recibidos embalados, siempre que dirija su reclamación dentro de los cuatro días siguientes a la recepción. En caso de no efectuar la reclamación en el modo anteriormente descrito, el cliente perderá el derecho a cualquier reclamación por esta causa.

### 5.4

Bosch responderá de los vicios o defectos internos que pudieran presentar los productos suministrados, esto es, los que no hayan podido detectarse a simple vista o de un primer examen. Para poder hacer efectiva esa responsabilidad, el cliente deberá poner de manifiesto los vicios o defectos ante Bosch en el plazo de 30 días desde la entrega de los productos.

## 6. Condiciones de suministro

### 6.1

Los plazos de entrega son sólo orientativos. Salvo que se determine otra cosa en la confirmación de pedido que haga Bosch, los plazos de entrega comenzarán a la fecha de dicha confirmación del pedido, en la medida en que estén ya entonces definidos los detalles de ejecución de la entrega y todos los demás requisitos definidos por el cliente para garantizar el cumplimiento del contrato. Bosch podrá hacer entregas antes de la fecha prevista, si la hubiere, así como entregas parciales de los productos, estando el cliente obligado a aceptar dichas entregas.

### 6.2

En el caso de que el cliente no coopere en la realización de la entrega demorando su aceptación o negándose a la recepción, Bosch podrá adoptar las medidas

necesarias y proceder a la entrega de los productos en el lugar designado o a excluirlos del contrato de suministro. Sin perjuicio de lo anterior, Bosch tendrá en tal caso derecho a reclamar la indemnización por los daños y perjuicios resultantes de la demora o falta de aceptación.

### 6.3

En caso de fuerza mayor que le impida realizar la entrega, Bosch podrá o bien prolongar el plazo para la misma por el tiempo imprescindible o bien resolver el contrato en su totalidad o parcialmente. Las huelgas, cierres patronales, la interrupción a nivel operativo o cualquier otra circunstancia imprevista que no sea imputable a Bosch y que le impida la entrega equivale a causa de fuerza mayor.

### 6.4

El incumplimiento del plazo de entrega o la falta de entrega en la fecha acordada facultarán al cliente a exigir de Bosch que ésta, en el plazo de dos semanas desde dicho incumplimiento o falta, opte entre la resolución del contrato o la prolongación del plazo de entrega a uno posterior suficientemente adecuado. Si en el referido plazo Bosch no emite declaración en ninguno de los dos sentidos, el cliente podrá resolver el contrato.

### 6.5

El incumplimiento del plazo de entrega no supondrá, en ningún caso, derecho a indemnización.

### 6.6

En casos tales como falta o cierre del local en que se debía producir la entrega, accesos inadecuados al mismo o, en caso de ser necesarios para la entrega, inexistencia o deficiencia de los suministros, en los que, por razones imputables al cliente, los productos no puedan ser entregados efectivamente, la entrega se entenderá cumplida con la acreditación de tales circunstancias por el transportista encargado.

## 7. Devolución

### 7.1

No se admite la devolución de los materiales después de su entrega, a menos que previamente sea aprobada por escrito.

## 8. Responsabilidad por defectos

### 8.1

Bosch responderá de la entrega de los productos sin defectos ni vicios y de conformidad con la descripción de los mismos. En cualquier caso Bosch está facultada para modificar la fabricación de los productos en cuanto ello no suponga una alteración en su funcionamiento, especificaciones o capacidades, ni del valor de los productos entregados.

### 8.2

En el caso de detectarse y ponerse de manifiesto los vicios a los que se refiere la Condición 5.4 en el plazo y conforme al procedimiento en ella descrita, el cliente dispondrá de un plazo de 6 meses para, conforme a lo dispuesto en el artículo 1486 del Código Civil, solicitar una reducción del precio de suministro proporcional a la entidad de los defectos detectados o bien la resolución del contrato de la venta con la consiguiente restitución entre las partes de las prestaciones realizadas recíprocamente.

### 8.3

Las garantías relacionadas con el estado y la durabilidad de los productos entregados serán asumidas por Bosch sólo en la medida en la que haya emitido dicha garantía de forma inequívoca y por escrito. Las garantías prestadas por medio de manifestaciones públicas, tales como la publicidad, solo serán reconocidas si proceden directamente de Bosch. No constituyen parte de las presentes condiciones generales las garantías de producto prestadas por Bosch con destino a los consumidores y usuarios.

### 8.4

Si, una vez efectuada la reclamación en plazo, se comprueba que, efectivamente, los productos entregados adolecen de defectos que afectan a su valor y/o su funcionalidad de forma sustancial, Bosch saneará, a su cargo, el defecto observado dentro de un plazo razonable y sin costes adicionales, eligiendo a su sola discreción la forma en que realizará tal saneamiento, ya sea a través de la reparación de los productos defectuosos o a través de la entrega de otro producto sin defectos. El cliente se obliga, en cualquier caso, a facilitar las reparaciones, dando su consentimiento y permitiendo el acceso a los productos. En caso de que esto no suceda o se hicieran por parte del cliente o terceros modificaciones o reparaciones en los productos objeto de reclamación, Bosch quedará eximida de cualquier responsabilidad por los defectos.

### 8.5

Si el cliente opta por la resolución del contrato, no podrá reclamar la restitución de gastos de transporte, mano de obra y materiales relativos a la devolución de los productos, si dichos gastos se deben a que los productos se instalaron en un lugar de difícil acceso.

### 8.6

El cliente es responsable de cumplir con las leyes y disposiciones locales, la planificación, la instalación, las operaciones de puesta en marcha, así como de la reparación y el mantenimiento de los productos. Observará los requisitos relativos al manejo, instalación de los equipos según se definen en los manuales de instalación y manejo de Bosch.

### 8.7

Los daños causados por una instalación, puesta en marcha, tratamiento, funcionamiento o mantenimiento defectuosos o incorrectos o debidos a la utilización de

equipamiento de control, combustibles, tipos de calentamiento, tipos de corriente o voltajes inadecuados, que no se correspondan con las especificaciones de Bosch implicarán la pérdida de cualquiera y de todas las condiciones de la garantía. Lo mismo se aplicará en los casos de sobrecarga y corrosiones, sin perjuicio de la responsabilidad que se derive conforme a lo previsto en la Condición 9.

### 8.8

El cliente es el responsable de contratar el personal capacitado para la instalación, transformación y/o mantenimiento de los productos si dichos servicios no han sido objeto de contratación con Bosch. Bosch no asume ninguna responsabilidad por la falta de capacitación técnica o profesional de las personas encargadas de la instalación, transformación o mantenimiento. Ello se extiende a la utilización del software.

### 8.9

En el caso de que un consumible correspondiente a los productos objeto de suministro deba ser reemplazada a la finalización de su vida útil, ello no afectará a la vigencia de la garantía del producto.

### 8.10

El software que en su caso se entrega con los productos ha sido desarrollado de conformidad con las normas reconocidas de programación. Cumple las funciones referidas en la descripción del producto vigente en el momento de la firma del contrato o que se haya acordado por separado. A los efectos de hacer valer la garantía, el cliente describirá el defecto de manera adecuada. Si el software tiene un defecto o fallo, éste se resolverá en un plazo razonable, sin costo adicional, sea a través de una actualización del mismo o mediante la entrega de un nuevo software.

### 8.11

En el caso de que a petición del cliente, Bosch haya prestado el correspondiente servicio de asistencia en la instalación de los productos, esto es, más allá de la simple obligación de entrega de los mismos, Bosch será responsable de los daños causados por la incorrecta prestación de ese servicio. La responsabilidad de Bosch estará limitada a lo previsto en la Condición 9.

## 9. Responsabilidad por daños

### 9.1

Sin perjuicio de lo dispuesto en la legislación sobre responsabilidad de producto, Bosch responderá única y exclusivamente por daños derivados de dolo o negligencia grave y, en cualquier caso, por daños personales.

## 10. Jurisdicción y legislación aplicable

### 10.1

Para cualquier litigio que surja de la interpretación o cumplimiento de las presentes Condiciones Generales de Venta las partes, con renuncia a la jurisdicción que pudiera corresponderles, se someterán a los Juzgados y Tribunales de la ciudad de Madrid.

## 11. Protección de datos

### 11.1

El Responsable de tratamiento de sus datos personales es Robert Bosch España, S.L.U. La base legal para el tratamiento de sus datos personales es la existencia de una obligación contractual. Sus datos personales serán tratados con la finalidad de cumplir con las obligaciones derivadas del contrato de compraventa. Para el cumplimiento de la finalidad mencionada es posible que Bosch contrate con terceros.

Usted podrá ejercitar su derecho de acceso, rectificación, cancelación, solicitar la limitación del tratamiento, la portabilidad de los datos, el olvido de los mismos, y retirar el consentimiento en cualquier momento, mediante escrito dirigido a Robert Bosch España S.L.U. a la dirección Calle de los Hermanos García Noblejas, 19 28037 Madrid o a través de correo electrónico [proteccion.datos@es.bosch.com](mailto:proteccion.datos@es.bosch.com). Si usted no obtiene satisfacción en el ejercicio de sus derechos, podrá presentar una reclamación ante [www.agpd.es](http://www.agpd.es).

## 12. Disposiciones finales

### 12.1

La nulidad o invalidez de alguna de las anteriores Condiciones no afectará a la validez y plena efectividad de lo dispuesto en las demás Condiciones.

# Índice.

	Pág.		Pág.
<b>La evolución de Junkers se llama Bosch</b>		<b>Aerotermia</b>	
Novedades	6	Bombas de calor multitarea aire/agua Compress 5800i AW Bosch	66
<b>Agua Caliente</b>		Bombas de calor multitarea aire/agua Compress 6000i/7001i AW Bosch	68
Calentadores estancos Bosch	10	Bombas de calor multitarea aire /agua Compress 3400i AWS Bosch	71
Calentadores atmosféricos Bosch	11	Bombas de calor multitarea aire /agua Compress 2000 AWF Bosch	74
Calentador estancos Junkers	12	Accesorios bombas de calor aire/agua Bosch	77
Calentadores atmosféricos Junkers	13	Regulación y control para bombas de calor de calefacción/refrigeración Bosch	79
Accesorios de evacuación calentadores agua a gas	14	Grupos de bombeo y colectores para circuitos de calefacción/refrigeración Bosch	80
Calentadores eléctricos instantáneos Junkers	15	Bombas de calor de agua caliente sanitaria Compress 5000DW Bosch	81
Termos eléctricos equivalencias y novedades	16	Accesorios para bomba de calor de agua caliente sanitaria	82
Termos eléctricos Bosch	17	Acumuladores Bosch	84
Termos eléctricos Junkers	23	Accesorios acumuladores Bosch	88
Descalcificadores Bosch	26	<b>Servicios</b>	
<b>Calefacción</b>		Club Junkers Bosch plus	89
Calderas murales de condensación Bosch	27	Apoyo al profesional	90
Sistemas A+: Calderas con controladores Bosch	33		
Accesorios de calderas	34		
Tipologías de evacuación para calderas de condensación Bosch	35		
Accesorios de evacuación para calderas de condensación Bosch	36		
Accesorios de regulación y control para calderas Bosch	41		
<b>Sistemas Solares</b>			
Captadores solares de tubos de vacío 8000 TV Bosch	45		
Estructuras de soporte de tubos de vacío 8000 TV Bosch	45		
Captadores solares planos gama 7000 TF Bosch	47		
Estructuras de soporte captadores 7000 TF Bosch	48		
Kit de estructuras de soporte de cubiertas planas	50		
Kit de estructuras de soporte de cubiertas inclinadas	50		
Captadores solares planos gama 5000 TF Bosch	51		
Estructuras de soporte gama 5000 TF Bosch	52		
Kit de estructuras de soporte de cubiertas planas	54		
Kit de estructuras de soporte de cubiertas inclinadas	54		
Captadores solares planos gama 4000 TF Bosch	55		
Estructuras de soporte gama 4000 TF Bosch	56		
Controladores solares Bosch	57		
Grupos de bombeo solar Bosch	58		
Accesorios instalaciones solares Bosch	59		
Sistemas compactos por termosifón Premium Bosch	60		
Componentes y accesorios - Termosifón Premium Bosch	61		
Sistemas compactos por termosifón Essence Bosch	62		
Componentes y accesorios - Termosifón Essence Bosch	63		
Sistemas por circulación forzada: Paquetes solares con acumulador de un serpentín	64		

# La evolución de Junkers, **se llama Bosch.**



La gran experiencia de **Junkers** unida a la máxima innovación de **Bosch**.

*Mirar hacia adelante sin olvidar lo que se ha logrado es evolucionar.*

*Aprender, mejorar y crecer son también parte de la evolución.*

*Pasar al siguiente nivel es, sin duda, evolucionar y Junkers, nunca ha dejado de hacerlo... Por eso ahora se llama Bosch.*

*No es un simple cambio de nombre, es una evolución.*

*Hemos unido la gran experiencia de Junkers con la capacidad innovadora de Bosch, reafirmando así nuestro compromiso con la sostenibilidad.*

*La nueva gama de calentadores Therm 6600S de Bosch, es el reflejo perfecto de este avance, ya que representa una evolución en tecnología y eficiencia, diseñada para ofrecer la máxima comodidad y ahorro energético en el ámbito del agua caliente en el hogar.*

*Evolucionar es mucho más que cambiar, es subir de nivel para que tú tengas el control de todo.*

*La evolución de Junkers,*

**se llama Bosch.**

# Novedades Bosch 2025

## Calentadores estancos Bosch Gama Therm 6600 S

La nueva generación de calentadores de agua a gas marca Bosch se presentan como la mejor solución en el mercado en el caso de reemplazo de calentadores Junkers existentes gracias a que poseen las mismas conexiones.

Se caracterizan por ofrecer una amplia gama de modelos estancos que aportan un diseño exclusivo de Bosch, con display y botones para un fácil control. Cuentan con innovadora tecnología de combustión de última generación patentada por Bosch, además de una gran facilidad y flexibilidad de instalación con amplias longitudes de evacuación, diferentes diámetros de evacuación y la posibilidad de ser instalados con los accesorios existentes.



**Fácil instalación y reemplazo:** sistema Plug & Play sin ajuste de parámetros, además cuenta con las mismas conexiones que modelos Junkers antiguos y son compatibles con accesorios existentes.



**Inteligente:** sistema inteligente de combustión patentado por Bosch, consigue un funcionamiento optimizado según la calidad de suministro del gas y realiza un autoajuste al tipo de gas dentro de la misma familia.



**Calibración automática:** ajuste de funcionamiento a las condiciones de evacuación y longitudes de evacuación de gases hasta 10m con diámetros de evacuación 60/100, 80/110 y hasta 15m en 80/80.



**Rendimiento:** potencia mínima reducida para un menor consumo y disponibilidad de agua caliente en 15 segundos.



**Display digital:** intuitivo mediante iconos gráficos de fácil manejo



**Confort:** control automático de caudal de agua y ajuste de temperatura grado a grado, sin picos de agua fría tras el cierre del grifo.



**Diseño:** elegante e innovador, característico de equipos Bosch.



**Funcionamiento renovable:** compatible con energía solar.



**H<sub>2</sub> ready:** preparados para un futuro de gases renovables, con un funcionamiento de hasta un 20% de mezcla de hidrógeno.



## Termos eléctricos planos Bosch Gama Tronic 7501 T y 4501 T

Los termos eléctricos planos marca Bosch llegan para revolucionar el reemplazo de antiguos termos. Una solución compacta y moderna en el diseño. Cuentan con display digital de fácil manejo. Ofrecen excelentes cualidades, así como funciones inteligentes para la optimización en la preparación del agua caliente sanitaria, como la función Smart de reconocimiento de hábitos de consumo y la **tecnología de doble tanque que reduce el tiempo de espera para disponer de agua caliente**, aportando así significativos ahorros energéticos.

En cuanto a la instalación, destaca la versatilidad de estos modelos Bosch que pueden ser instalados, en vertical, horizontal e incluso dentro de armarios, gracias a su característico diseño plano compacto y a su display orientable. El modelo de 70 L representa la mejor relación tamaño-capacidad del mercado por sus dimensiones, pudiendo ser instalado dentro de un armario.



**Instalación reversible:** pudiendo elegir entre instalación vertical u horizontal.



**Doble tanque:** Disponibilidad de agua más rápida, reduciendo el tiempo de espera de forma significativa.



**Display intuitivo:** con posibilidad de adaptarse a la orientación de la instalación en el caso de instalaciones horizontales y 4 modos de funcionamiento (manual, inteligente, programación, eco).



**Eficiencia energética:** 4 modos de funcionamiento y función "Smart" que optimiza el consumo de energía y reconoce hábitos de consumo.



**Diseño plano y compacto:** para instalaciones en espacios reducidos, incluso dentro de armarios (28 y 32cm de fondo según modelo).



**Fácil Instalación:** lo que permite un reemplazo rápido de termos eléctricos antiguos, aprovechando la instalación existente.

Y además en el modelo **TR 7501 T:**



**Inteligente:** indicación de la capacidad real de agua caliente mediante la iluminación del anillo del display.



**Mantenimiento sencillo:** sin necesidad de vaciado gracias a la resistencia envainada y al ánodo electrónico.



## Termos eléctricos Bosch Gama Tronic 4001 T, 4101 T y 7101 T

El diseño y la innovación llegan a los termos cilíndricos compactos Bosch. Una gama que destaca por sus excelentes cualidades para garantizar el confort en agua caliente, siempre a la temperatura seleccionada y con un diseño diferenciador.



**Display intuitivo:** de sencillo manejo y con 4 modos de funcionamiento (manual, inteligente, programación, eco).



**Eficiencia energética:** optimiza el consumo de energía y reconoce los hábitos de consumo mediante la función Smart.



**Predicción de consumo:** preparación del agua caliente a la temperatura y programación horaria seleccionada.



**Diseño slim compacto:** para instalaciones en espacios reducidos.



**Fácil instalación:** con accesibilidad mejorada a los componentes, permite un reemplazo rápido de termos eléctricos de agua antiguos, aprovechando la instalación existente y con accesorios de montaje incluidos.



**Robustez:** cuba de acero inoxidable que mejora la durabilidad y alarga la vida útil incluso en aguas duras.

Y además en el modelo **TR 7101 T:**



**Inteligente:** indicación de la capacidad real de agua caliente mediante la iluminación del anillo del display.



**Mantenimiento sencillo:** sin necesidad de vaciado gracias a la resistencia envainada y al ánodo electrónico.





## Bomba de calor multitarea semi-monobloc Compress 5800i AW

La nueva bomba Compress 5800i AW con refrigerante natural R290, completa el porfolio en bombas de calor aire-agua multitarea de Bosch. Extremadamente silenciosa y eficiente, es la solución ideal tanto para la sustitución del sistema de generación de calor convencional durante una reforma, como en nueva construcción.

Fácil de instalar, robusta y con un ingenioso y vanguardista diseño para su integración en el hogar.



**R290:** refrigerante natural eficiente y sostenible, caracterizado por un potencial de calentamiento global muy bajo (PCA de 3).



**Alta Temperatura:** temperatura de impulsión de hasta 75°C solo con bomba de calor. Ideal para instalaciones de radiadores existentes.



**Silenciosa:** diseñada específicamente para reducir al mínimo los niveles de ruido. Difusor de sonido y amortiguador de vibraciones integrado.



**Flexible:** dos modelos de unidad interior a elegir: Unidad tipo mural para máxima flexibilidad y unidad tipo torre compacta, integrable en cocina (Ancho x Fondo: 600mm x 600mm).



**Fácil Instalación:** gran variedad de accesorios para una fácil instalación de la unidad exterior en suelo o pared. También disponibles accesorios de sistema: grupos de bombeo y colectores para circuitos, módulos para control de instalación.



**Conectividad:** conexión WiFi integrada con el módulo K40. Posibilidad de control con la App HomeCom Easy y posibilidad de acceso remoto a la instalación con el HomeCom Pro.



**Compatible con instalaciones fotovoltaicas:** SG ready.



# Calentadores de agua a gas Bosch



Therm 6600 S

Modelo	Clasificación energética a.c.s.	Perfil de carga a.c.s.	Referencia	Código EAN	Caudal (l/min.)	Tipo gas	Descripción	Alto Ancho Fondo (mm.)	Precio base de venta €	
<b>Calentadores estancos Bajo NOx Therm 6600 S</b>										
T6600 12 D31	A <sup>+</sup>	S	7 736 507 128	4 062 321 863 296	12	B	Calentador termostático.	570x340x190	685	
T6600 12 D23	A <sup>+</sup>	S	7 736 507 127	4 062 321 859 923	12	N	Control de temperatura grado-a-grado.		685	
T6600 15 D31	A	XL	7 736 507 130	4 062 321 863 319	15	B	Display digital.		760	
T6600 15 D23	A	XL	7 736 507 129	4 062 321 863 302	15	N	Compatible con instalaciones solares.		760	
T6600 17 D31	A	XL	7 736 507 132	4 062 321 863 333	17	B	Distancia máxima de evacuación hasta 10m.		820	
T6600 17 D23	A	XL	7 736 507 131	4 062 321 863 326	17	N	No incluye tubo de evacuación.		820	
<b>Calentadores estancos Bajo NOx Therm 6600 S + Evacuación 80/110</b>										
SET T6600 12 D31 80/110	A <sup>+</sup>	S	7 731 200 805	4 069 143 086 322	12	B	Calentador termostático.	570x340x190	770	
SET T6600 12 D23 80/110	A <sup>+</sup>	S	7 731 200 804	4 069 143 086 315	12	N	Control de temperatura grado-a-grado.		770	
SET T6600 15 D31 80/110	A	XL	7 731 200 807	4 069 143 086 346	15	B	Display digital.		845	
SET T6600 15 D23 80/110	A	XL	7 731 200 806	4 069 143 086 339	15	N	Compatible con instalaciones solares.		845	
SET T6600 17 D31 80/110	A	XL	7 731 200 809	4 069 143 086 360	17	B	Distancia máxima de evacuación hasta 10m.		905	
SET T6600 17 D23 80/110	A	XL	7 731 200 808	4 069 143 086 353	17	N	Tubo de evacuación y collarín concéntrico 80/110 mm incluidos en el set.		905	
<b>Calentadores estancos Bajo NOx Therm 6600 S + Evacuación 60/100</b>										
SET T6600 12 D31 60/100	A <sup>+</sup>	S	7 731 200 811	4 069 143 086 384	12	B	Calentador termostático. Control de temperatura grado-a-grado. Display digital. Compatible con instalaciones solares. Distancia máxima de evacuación hasta 10m.	570x340x190	740	
SET T6600 12 D23 60/100	A <sup>+</sup>	S	7 731 200 810	4 069 143 086 377	12	N			740	
SET T6600 15 D31 60/100	A	XL	7 731 200 813	4 069 143 086 407	15	B			815	
SET T6600 15 D23 60/100	A	XL	7 731 200 812	4 069 143 086 391	15	N			815	
SET T6600 17 D31 60/100	A	XL	7 731 200 815	4 069 143 086 421	17	B			Tubo de evacuación 60/110 mm incluido en el set.	875
SET T6600 17 D23 60/100	A	XL	7 731 200 814	4 069 143 086 414	17	N			875	

# Calentadores de agua a gas Bosch



Modelo	Clasificación energética a.c.s.	Perfil de carga a.c.s.	Referencia	Código EAN	Caudal (l/min.)	Tipo gas	Descripción	Alto Ancho Fondo (mm.)	Precio base de venta €
<b>Calentadores atmosféricos Bajo NOx Therm 4304 - Hidrogenerador</b>									
T4304 11 D 31	A	M	7 736 507 633	4 069 143 061 541	11	B	Encendido electrónico por hidrogenerador. Display digital LCD, con información de temperatura de agua caliente y 10 códigos de avería.	655x310x225	<b>620</b>
T4304 11 D 23	A	M	7 736 507 632	4 069 143 061 534	11	N	LED indicador de funcionamiento. Modulación hidráulica de gas. Evacuación (ø) 11L: 110 mm.	655x310x225	<b>620</b>
<b>Calentadores atmosféricos Bajo NOx Therm 4204 - Baterías</b>									
T4204 5 31	A	XS	7 736 507 625	4 069 143 061 510	5	B	Encendido electrónico por baterías. LED indicador de funcionamiento.	531x270x225	<b>460</b>
T4204 5 23	A	XS	7 736 507 624	4 069 143 061 527		N			<b>460</b>
T4204 11 31	A	M	7 736 507 629	4 069 143 061 480	11	B	Modulación hidráulica de gas en modelo R. Evacuación (ø) 5L: 90 mm. Evacuación (ø) 11L: 110 mm.	655x310x225	<b>585</b>
T4204 11 23	A	M	7 736 507 628	4 069 143 061 473		B			<b>585</b>
T4204 14 31	A	L	7 736 507 630	4 069 143 061 497	14	B	Evacuación (ø) 14L: 130 mm.	655x425x225	<b>670</b>
T4204 14 R 23	A	L	7 736 507 631	4 069 143 061 503		N			<b>670</b>

## Accesorios para calentadores de agua a gas

Modelo	Referencia	Código EAN	Diámetro (mm)	Descripción	Precio base de venta €	
	Excéntrica	7 709 000 053	4 010 009 918 318	-	Accesorio rígido para entrada de agua.	<b>20</b>
	Pletina fijación	7 724 000 202	4 069 143 138 304	-	Accesorio de fijación a la pared para calentadores Bosch Therm 6600S.	<b>20</b>
	Embellecedor	7 736 507 476	4 069 143 138 212	-	Accesorio para ocultar conexiones de agua para calentadores Bosch Therm 6600S	<b>20</b>

# Calentadores de agua a gas Junkers



Modelo	Clasificación energética a.c.s.	Perfil de carga a.c.s.	Referencia	Código EAN	Caudal (l/min.)	Tipo gas	Descripción	Alto Ancho Fondo (mm.)	Precio base de venta €
<b>Calentadores estancos Bajo NOx</b>									
<b>Hydronext 5700 S</b>									
acc.	Hydronext 5700 S WTD 12-4 AME Termostático	A <sup>+</sup> A <sup>+</sup> → F	S	7 731 200 279 7 731 200 278	4 057 749 889 935 4 057 749 889 928	12	B N	575x335x180	<b>750</b>
acc.	Hydronext 5700 S WTD 15-4 AME Termostático	A A <sup>+</sup> → F	XL	7 731 200 628 7 731 200 627	4 062 321 583 309 4 062 321 583 293	15	B N	575x365x170	<b>780</b>
acc.	Hydronext 5700 S WTD 17-4 AME Termostático	A A <sup>+</sup> → F	XL	7 731 200 630 7 731 200 629	4 062 321 583 323 4 062 321 583 316	17	B N	575x365x170	<b>865</b>
	Accesorio WiFi G10 2W	-	-	7 736 505 449	4 057 749 843 883	-	-	-	<b>50</b>
							Accesorio para conectar vía WiFi el calentador Hydronext 5700 S a la app HomeCom Easy.		
<b>Hydronext 5600 S</b>									
	Hydronext 5600 S WTD 12-3 AME Termostático	A <sup>+</sup> A <sup>+</sup> → F	S	7 731 200 273 7 731 200 272	4 057 749 889 874 4 057 749 889 867	12	B N	575x335x180	<b>690</b>
	Hydronext 5600 S WTD 15-3 AME Termostático	A A <sup>+</sup> → F	XL	7 731 200 624 7 731 200 623	4 062 321 583 262 4 062 321 583 255	15	B N	575x365x170	<b>730</b>
	Hydronext 5600 S WTD 17-3 AME Termostático	A A <sup>+</sup> → F	XL	7 731 200 626 7 731 200 625	4 062 321 583 286 4 062 321 583 279	17	B N	575x365x170	<b>815</b>

# Calentadores de agua a gas Junkers



Modelo	Clasificación energética a.c.s.	Perfil de carga a.c.s.	Referencia	Código EAN	Caudal (l/min.)	Tipo gas	Descripción	Alto Ancho Fondo (mm.)	Precio base de venta €
<b>Calentadores atmosféricos Bajo NOx</b>									
<b>Hydro 4300 - hidrogenador</b>									
Hydro 4300 WRD11-4 KG "Modulante y potencia variable"		M	7 736 504 539	4 062 321 374 662	11	B	Encendido electrónico por hidrogenador. Display digital LCD, con información de temperatura de agua caliente y 10 códigos de avería.	655x310x225	590
		M	7 736 504 538	4 062 321 374 655		N	LED indicador de funcionamiento. Modulación hidráulica de gas. Evacuación (ø) 10l: 110 mm. Evacuación (ø) 11l: 110 mm.		
<b>Hydro 4200 - baterías</b>									
Hydro 4200 W5-4 KB "Potencia fija"		XS	7 736 504 770	4 062 321 374 716	5	B		531x270x225	440
		XS	7 736 504 771	4 062 321 374 723		N			
Hydro 4200 WR11-4 KB "Modulante y potencia variable"		M	7 736 504 535	4 062 321 374 624	11	B	Encendido electrónico por baterías. LED indicador de funcionamiento. Modulación hidráulica de gas en modelos WR.	655x310x225	560
		M	7 736 504 534	4 062 321 374 617		N	Evacuación (ø) 5l: 90 mm. Evacuación (ø) 11l: 110 mm. Evacuación (ø) 14l: 130 mm.		
Hydro 4200 WR14-4 KB "Modulante y potencia variable"		L	7 736 504 540	4 062 321 374 730	14	B		655x425x225	645
		L	7 736 504 552	4 062 321 374 747		N		655x350x225	

B= Butano N= Natural P= Propano

IVA no incluido

## Accesorios de evacuación para calentadores a gas

	Modelo	Referencia	Código EAN	Diámetro (mm)	Descripción	Precio base de venta €
	AZ 228	7 719 001 397	4 010 009 918 363	80/110	Codo de 90° + Tramo 750 mm + rejilla de salida 80/110.	70
<b>N</b>	<b>Adaptador de 60/100 a 80/110</b>	7 709 003 564	4 010 009 291 213	80/110	Accesorio para adaptar evacuación a 80/110 en calentadores Therm 6600 S.	15
	AZ 263	7 719 001 782	4 010 009 570 172	80/110	Prolongación 1.000 mm.	35
	AZ 264	7 719 001 783	4 010 009 570 189		Prolongación 1.500 mm.	58
	AZ 265	7 719 001 784	4 010 009 570 196		Prolongación 500 mm.	23
	AZ 267	7 719 001 786	4 010 009 570 219	80/110	Codo de 90°.	22
	AZ 268	7 719 001 787	4 010 009 570 226	80/110	Codo de 45° (x2).	35
	AZ 270	7 719 001 789	4 010 009 570 240	80/110	Accesorio recogida condensados.	70
	AZ 171	7 719 000 993	4 010 009 052 784	80/110	Adaptador concéntrico.	100
	AZ 175	7 719 001 027	4 010 009 053 118	80/110	Adaptador doble flujo a salida de tejado.	25
	AZ 262	7 719 001 781	4 010 009 570 165	80/110	Kit de salida universal vertical. Salida tejado.	131
	AZ 233	7 719 001 402	4 010 009 918 585	80/110	Manguito de unión.	23
	AZ 298	7 719 001 957	4 010 009 620 570	E 80/110 S 80/80	Accesorio conexión doble flujo.	80
	AZ 299	7 719 001 991	4 010 009 621 300		Accesorio conexión doble flujo con recogida cond.	105
	AZ 278	7 719 001 797	4 010 009 570 295	80	Codo de 90°.	15
	AZ 279	7 719 001 798	4 010 009 570 301	80	Codo de 45°.	15
	AZ 280	7 719 001 799	4 010 009 570 318	80	Prolongación 500 mm.	19
	AZ 281	7 719 001 800	4 010 009 570 325		Prolongación 1.000 mm.	25
	AZ 282	7 719 001 801	4 010 009 570 332		Prolongación 2.000 mm.	40
	AZ 283	7 719 001 802	4 010 009 570 349	80	Terminal doble flujo/tiro forzado. Tramo 1.000 mm. + 20 mm. deflector.	40
	Terminal 80	7 709 500 279	4 047 416 894 409	80	Terminal de aluminio en rejilla. Sólo para uso horizontal.	15

## Accesorios de evacuación para calentadores Junkers 60/100

	Modelo	Referencia	Código EAN	Diámetro (mm)	Descripción	Precio base de venta €	
<b>N</b>		AZ 361 TEL	7 716 050 036	4 010 009 993 940	60/100	Kit telescópico: tubo (425-725 mm) + Codo 90° + terminal + embellecedor.	60
<b>N</b>		AZ 362	7 716 050 037	4 010 009 993 957	60/100	Kit horizontal: tubo (810 mm) + Codo 90° + terminal + embellecedor.	55
		COPL350	7 736 995 059	4 051 516 196 516	60/100	Prolongación 350 mm.	20
<b>N</b>		COPL750	7 736 995 063	4 051 516 196 523	60/100	Prolongación 750 mm.	35
		COPL1450	7 736 995 067	4 051 516 196 530	60/100	Prolongación 1450 mm.	60
<b>N</b>		COCV90	7 736 995 079	4 051 516 196 561	60/100	Codo 90°.	20
<b>N</b>		COCV45	7 736 995 071	4 051 516 196 547	60/100	Codo 45° (x2).	45
<b>N</b>		AZ 369	7 716 050 044	4 010 009 995 654	60/100	Kit de evacuación vertical.	90
<b>N</b>		ADCOVERTC13	7 736 995 083	4 051 516 196 578	60/100	Tubo horizontal con punto de medición frontal sin codo.	65
<b>N</b>		AZ 370	7 736 995 075	4 051 516 196 554	60/100	Adaptador vertical con punto de medición.	35
<b>N</b>		RCONDV	7 736 995 089	4 051 516 196 592	60/100	Colector de condensados.	90
<b>N</b>		AZ 468	7 736 995 095	4 051 516 196 622	80	Adaptador de salida bitubo (Ø 60/100 -> Ø 80-Ø 80).	52
<b>N</b>		AZ 412	7 736 995 103	4 051 516 196 684	80	Tramo recto 135 mm con colector de condensado.	60

Los accesorios de evacuación con diámetro 80/110 y 60/100 son exclusivos para los calentadores estancos.

## Calentadores eléctricos instantáneos Junkers



ED 6

Modelo	Clasificación energética a.c.s.	Perfil de consumo	Referencia	Código EAN	Caudal litros/min	Potencia (kW)	Alto Ancho Fondo (mm.)	Precio base de venta €
ED 6		XXS	7 733 000 016	4 047 416 571 737	3,4	6 / 220V-240V Monofásico	235x141x100	480

# Termos eléctricos

## Equivalencias y novedades termos eléctricos Junkers y Bosch

Gama Junkers	Designación Junkers	Referencia Junkers	Gama Bosch	Designación Bosch	Referencia Bosch
Elacell 4000	ES 050 6 JU EDWVB	7 736 505 976	Tronic 4000 T	TR4000T 50 EBP	7 736 505 973
	ES 080 6 JU EDWVB	7 736 505 977		TR4000T 80 EBP	7 736 505 974
	ES 100 6 JU EDWVB	7 736 505 978		TR4000T 100 EBP	7 736 505 975
Elacell Excellence	ES 0355E	7 736 502 710	Tronic 8000 T	ES 035-5E	7 736 502 720
	ES 0505E	7 736 502 711		ES 050-5E	7 736 502 721
	ES 0755E	7 736 502 712		ES 075-5E	7 736 502 722
	ES 1005E	7 736 502 713		ES 100-5E	7 736 502 723
	ES 1205E	7 736 502 714		ES 120-5E	7 736 502 724
	ES 1505E	7 736 503 216		ES 150-5E	7 736 503 218
Elacell Comfort	Elacell Comfort 35L	7 736 503 637	Tronic 6000 T	ES 035-5	7 736 503 612
	Elacell Comfort 50L	7 736 503 638		ES 050-5	7 736 503 613
	Elacell Comfort 80L	7 736 503 639		ES 080-5	7 736 503 614
	Elacell Comfort 100L	7 736 503 640		ES 100-5	7 736 503 615
	Elacell Comfort 120L	7 736 503 641		ES 120-5	7 736 503 616
	Elacell Comfort 150L	7 736 503 642		ES 150-5	7 736 503 617
Elacell	Elacell 10 L Tomas inferiores	7 736 504 753	Tronic 2000 T	ES 010-5T	7 736 504 747
	Elacell 10 L Tomas superiores	7 736 504 751		ES 010-5B	7 736 504 749
	Elacell 15L Tomas inferiores	7 736 504 754		ES 015-5T	7 736 504 748
	Elacell 15L Tomas superiores	7 736 504 752		ES 015-5B	7 736 504 750
	Elacell 30L	7 736 503 357		TR2000T 30B	7 736 503 346
	Elacell 50L	7 736 503 358		TR2000T 50B	7 736 503 347
	Elacell 80L	7 736 503 360		TR2000T 80B	7 736 503 349
	Elacell 100L	7 736 503 375		TR2000T 100B	7 736 503 351
	Elacell 120L	7 736 503 377		TR2000T 120B	7 736 503 353
	Elacell 150L	7 736 506 469		TR1001T 150 B	7 736 506 470
	Elacell 200L	7 736 506 474		TR1001T 200 B	7 736 506 475
	Elacell 300L	7 736 506 479		TR1001TF 300 T	7 736 506 480
	Elacell 500L (Trifásico)	7 736 503 467		TR2000TF 500 B	7 736 506 216
	Elacell Slim 30L	7 736 506 820		TR2000T 30SB	7 736 506 817
	Elacell Slim 50L	7 736 506 821		TR2000T 50SB	7 736 506 818
	Elacell Slim 80L	7 736 506 822		TR2000T 80SB	7 736 506 819
	Elacell Horizontal 50L	7 736 503 359		TR2000T 50HB	7 736 503 348
	Elacell Horizontal 80L	7 736 503 374		TR2000T 80HB	7 736 503 350
	Elacell Horizontal 100L	7 736 503 376		TR2000T 100HB	7 736 503 352
	Elacell Excellence 4500	ES 030 7		7 736 505 642	Tronic 4500 T
ES 050 7		7 736 505 643	TR4500T 50	7 736 505 597	
ES 080 7		7 736 505 644	TR4500T 80	7 736 505 598	
ES 100 7		7 736 505 645	TR4500T 100	7 736 505 599	
N			Tronic 4501 T	TR4501T 30 DEBP	7 736 507 265
				TR4501T 50 DEBP	7 736 507 266
				TR4501T 70 DERB	7 736 507 267
				TR4501T 80 DEBP	7 736 507 68
				TR4501T 100 DEBP	7 736 507 269
N			Tronic 7501 T	TR4501T 120 DERB	7 736 507 439
				TR7501T 50 DEBP	7 736 507 274
				TR7501T 70 DERB	7 736 507 275
				TR7501T 80 DEBP	7 736 507 276
N			Tronic 4001 T	TR7501T 100 DEBP	7 736 507 277
				TR7501T 120 DERB	7 736 507 441
				TR4001T 30 DEBS	7 736 507 551
				TR4001T 50 DEBS	7 736 507 542
				TR4001T 80 DEB	7 736 507 544
				TR4001T 100 DEB	7 736 507 552
				TR4001T 120 DEB	7 736 507 553
N			Tronic 7101 T	TR4101T 50 DEBS	7 736 507 539
				TR4101T 80 DEB	7 736 507 540
				TR4101T 100 DEB	7 736 507 541
				TR4101T 120 DEB	7 736 507 556
				TR7101T 50 DEBS	7 736 507 545
				TR7101T 80 DEB	7 736 507 547
				TR7101T 100 DEB	7 736 507 554
				TR7101T 120 DEB	7 736 507 555



# Termos eléctricos Bosch



Modelo	Clase de Eficiencia Energética	Perfil de consumo	Referencia	Código EAN	Capacidad (litros)	Potencia (W)	Descripción	Medidas alto x ancho x profundo (mm.)	Precio base de venta €
--------	--------------------------------	-------------------	------------	------------	--------------------	--------------	-------------	---------------------------------------	------------------------

**Termos eléctricos Tronic 7501 T - reversible**

Hasta 7 años de garantía en depósito

TR7501T 50 DEBP		M	7 736 507 274	4 062 321 875 602	-	1.500 / 1.500	Instalación sencilla: diseño plano que se adapta a espacios estrechos y ofrece varias opciones para sustituir los aparatos existentes.	875x469x278	530
TR7501T 70 DERB		M	7 736 507 275	4 062 321 875 626	-	1.500 / 1.500	Reversible, ofrece aún más flexibilidad en la instalación. Ahorro de energía: Algoritmo inteligente que predice las necesidades de agua caliente del usuario y optimiza la disponibilidad de agua caliente.	1025x469x278	580
TR7501T 80 DEBP		M	7 736 507 276	4 062 321 875 633	-	1.500 / 1.500	Anillo luminoso indicando la capacidad real de la cantidad de agua caliente. Doble tanque, permite la primera ducha en la mitad del tiempo de calentamiento.	787x569x317	600
TR7501T 100 DEBP		M	7 736 507 277	4 062 321 875 640	-	1.500 / 1.500	Display fácil de usar con símbolos intuitivos y 4 modos de funcionamiento (manual, inteligente, programación, eco).	902x569x317	660
TR7501T 120 DERB		M	7 736 507 441	4 062 321 890 827	-	1.500 / 1.500	Resistencia envainada y ánodo electrónico que aumenta la durabilidad del aparato (mayor vida útil) y permite mantenimiento sin vaciado.	1087x569x317	720

Modelo	Clase de Eficiencia Energética	Perfil de consumo	Referencia	Código EAN	Potencia (W)	Descripción	Medidas alto x ancho x profundo (mm.)	Precio base de venta €
--------	--------------------------------	-------------------	------------	------------	--------------	-------------	---------------------------------------	------------------------

**Termos eléctricos Tronic 4501T - reversible**

Hasta 5 años de garantía en depósito

TR4501T 30 DEBP		S	7 736 507 265	4 062 321 875 480	1.500 / 1.500	Instalación sencilla: diseño plano que se adapta a espacios estrechos y ofrece varias opciones para sustituir los aparatos existentes.	589x469x278	360
TR4501T 50 DEBP		M	7 736 507 266	4 062 321 875 503	1.500 / 1.500	Reversible, ofrece aún más flexibilidad en la instalación.	875x469x278	395
TR4501T 70 DERB		M	7 736 507 267	4 062 321 875 527	1.500 / 1.500	Ahorro de energía: algoritmo inteligente que predice las necesidades de agua caliente del usuario y optimiza la disponibilidad de agua caliente.	1025x469x278	450
TR4501T 80 DEBP		M	7 736 507 268	4 062 321 875 534	1.500 / 1.500	Doble tanque, permite la primera ducha en la mitad del tiempo de calentamiento	787x569x317	480
TR4501T 100 DEBP		M	7 736 507 269	4 062 321 875 558	1.500 / 1.500	Display fácil de usar con símbolos intuitivos y 4 modos de funcionamiento (manual, inteligente, programación, eco).	902x569x317	530
TR4501T 120 DERB		M	7 736 507 439	4 062 321 890 759	1.500 / 1.500	Resistencia sumergida y ánodo de magnesio.	1087x569x317	570

(\*) Garantía comercial en el depósito de 5 años y ampliable hasta a 7 años ante problemas de perforación, incluye material. No incluye mano de obra y desplazamiento. Para ampliación de garantía comercial es necesario realizar registro en la web [www.junkers-bosch.es](http://www.junkers-bosch.es). Para la aplicación de garantía comercial en los aparatos, es necesario el cumplimiento de los requerimientos de instalación, uso y calidad del agua indicados en el manual de instalación y manejo. Consulte nuestra página web [www.junkers-bosch.es](http://www.junkers-bosch.es), en Condiciones de Garantía.



Modelo	Clase de Eficiencia Energética	Perfil de consumo	Referencia	Código EAN	Potencia (W)	Descripción	Medidas alto x Ø (mm.)	Precio base de venta €
<b>Termos eléctricos Tronic 7101 T - vertical</b>								
<b>Hasta 7 años de garantía en depósito</b>								
TR7101T 50 DEBS	B A+ → F	M	7 736 507 545	4 069 143 110 164	1.500	Fácil instalación: diseño cilíndrico de ancho reducido que se adapta a espacios estrechos y ofrece amplias posibilidades de retroadaptación.	869x350	<b>455</b>
TR7101T 80 DEB	B A+ → F	M	7 736 507 547	4 069 143 110 362	2.000	Ahorro de energía: Algoritmo inteligente que predice las necesidades de agua caliente del usuario y optimiza la disponibilidad de agua caliente.	814x470	<b>510</b>
TR7101T 100 DEB	B A+ → F	M	7 736 507 554	4 069 143 110 218	2.000	Display fácil de usar con símbolos intuitivos, 4 modos de funcionamiento (manual, inteligente, programación, eco). Anillo luminoso indicando la capacidad real de la cantidad de agua caliente.	1000x470	<b>565</b>
TR7101T 120 DEB	B A+ → F	M	7 736 507 555	4 069 143 110 225	2.000	Resistencia envainada y ánodo electrónico que aumenta la durabilidad del aparato (mayor vida útil), permite mantenimiento sin vaciado.	1079x470	<b>620</b>
<b>Termos eléctricos Tronic 4101 T - vertical</b>								
<b>5 años de garantía en depósito</b>								
TR4101T 50 DEBS	B A+ → F	M	7 736 507 539	4 069 143 110 102	1.500	Fácil instalación: diseño cilíndrico de ancho reducido que se adapta a espacios estrechos y ofrece amplias posibilidades de instalación en sustituciones.	869x350	<b>335</b>
TR4101T 80 DEB	B A+ → F	M	7 736 507 540	4 069 143 110 119	2.000	Ahorro de energía: algoritmo inteligente que predice las necesidades de agua caliente del usuario y optimiza la disponibilidad de agua caliente.	814x470	<b>395</b>
TR4101T 100 DEB	B A+ → F	M	7 736 507 541	4 069 143 110 133	2.000	Display fácil de usar con símbolos intuitivos y 4 modos de funcionamiento (manual, inteligente, programación, eco).	1000x470	<b>440</b>
TR4101T 120 DEB	B A+ → F	M	7 736 507 556	4 069 143 110 232	2.000	Ánodo de magnesio y resistencia envainada, permite mantenimiento sin vaciado	1079x470	<b>480</b>
<b>Termos eléctricos Tronic 4001 T - vertical</b>								
<b>5 años de garantía en depósito</b>								
TR4001T 30 DEBS	A A+ → F	S	7 736 507 551	4 069 143 110 188	1.500	Fácil instalación: diseño cilíndrico de ancho reducido que se adapta a espacios estrechos y ofrece amplias posibilidades de instalación en sustituciones.	619x350	<b>255</b>
TR4001T 50 DEBS	B A+ → F	M	7 736 507 542	4 069 143 110 140	1.500	Ahorro de energía: algoritmo inteligente que predice las necesidades de agua caliente del usuario y optimiza la disponibilidad de agua caliente.	869x350	<b>300</b>
TR4001T 80 DEB	B A+ → F	M	7 736 507 544	4 069 143 110 157	2.000	Display fácil de usar con símbolos intuitivos y 4 modos de funcionamiento (manual, inteligente, programación, eco).	814x470	<b>355</b>
TR4001T 100 DEB	B A+ → F	M	7 736 507 552	4 069 143 110 195	2.000	Resistencia sumergida y ánodo de magnesio	1000x470	<b>400</b>
TR4001T 120 DEB	B A+ → F	M	7 736 507 553	4 069 143 110 201	2.000		1079x470	<b>435</b>

(\*) Garantía comercial en el depósito de 5 años y ampliable hasta a 7 años ante problemas de perforación, incluye material. No incluye mano de obra y desplazamiento. Para ampliación de garantía comercial es necesario realizar registro en la web [www.junkers-bosch.es](http://www.junkers-bosch.es).

Para la aplicación de garantía comercial en los aparatos, es necesario el cumplimiento de los requerimientos de instalación, uso y calidad del agua indicados en el manual de instalación y manejo. Consulte nuestra página web [www.junkers-bosch.es](http://www.junkers-bosch.es), en Condiciones de Garantía.

**N** Novedad IVA no incluido

# Termos eléctricos Bosch



Tronic 8000 T



Tronic 6000 T

Modelo	Clase de Eficiencia Energética	Perfil de consumo	Referencia	Código EAN	Capacidad (litros)	Potencia (W)	Descripción	Medidas alto x Ø (mm.)	Precio base de venta €
<b>Termos eléctricos Tronic 8000 T - reversible</b>									
<b>5 años de garantía en depósito</b>									
ES 035-5E	C A+ → F	S	7 736 502 720	4 054 925 511 161	35	1.200	Reversible.* Resistencia envainada. Display digital indicador de temperatura.	485x486	<b>280</b>
ES 050-5E	C A+ → F	M	7 736 502 721	4 054 925 511 178	50	1.600		585x486	<b>305</b>
ES 075-5E	C A+ → F	M	7 736 502 722	4 054 925 511 185	75	2.000		810x486	<b>365</b>
ES 100-5E	C A+ → F	L	7 736 502 723	4 054 925 511 192	100	2.000		960x486	<b>410</b>
ES 120-5E	C A+ → F	L	7 736 502 724	4 054 925 511 208	120	2.000		1110x486	<b>450</b>
ES 150-5E	C A+ → F	XL	7 736 503 218	4 054 925 847 727	150	2.400		1330x486	<b>550</b>
<b>Termos eléctricos Tronic 6000 T</b>									
<b>5 años de garantía en depósito</b>									
ES 035-5	C A+ → F	S	7 736 503 612	4 057 749 093 745	35	1.200	Reversible.* Resistencia envainada.	485x486	<b>250</b>
ES 050-5	C A+ → F	M	7 736 503 613	4 057 749 093 752	50	1.600		585x486	<b>270</b>
ES 080-5	C A+ → F	M	7 736 503 614	4 057 749 093 769	80	2.000		810x486	<b>310</b>
ES 100-5	C A+ → F	L	7 736 503 615	4 057 749 093 776	100	2.000		960x486	<b>340</b>
ES 120-5	C A+ → F	L	7 736 503 616	4 057 749 093 783	120	2.000		1110x486	<b>415</b>
ES 150-5	C A+ → F	XL	7 736 503 617	4 057 749 093 790	150	2.400		1330x486	<b>525</b>

(\*) Instalación reversible (vertical u horizontal) excepto el modelo de 35L.

Para la aplicación de garantía comercial en los aparatos, es necesario el cumplimiento de los requerimientos de instalación, uso y calidad del agua indicados en el manual de instalación y manejo. Consulte nuestra página web [www.junkers-bosch.es](http://www.junkers-bosch.es), en Condiciones de Garantía.

IVA no incluido

# Termos eléctricos Bosch



Tronic 4500 T



Tronic 4000 T



Tronic 2000 T

Modelo	Clase de Eficiencia Energética	Perfil de consumo	Referencia	Código EAN	Capacidad (litros)	Potencia (W)	Descripción	Medidas alto x ancho x profundo (mm.)	Precio base de venta €
<b>Termos eléctricos Tronic 4500 T - reversible</b>									
TR4500T 30 <sup>1)</sup>	B A+ → F	S	7 736 505 596	4 057 749 979 285	30	2000 (1000 + 1000)	Reversible (excepto modelo de 30L). Dimensiones reducidas: solo 30cm de profundidad.	635x490x300	<b>505</b>
TR4500T 50 <sup>1)</sup>	B A+ → F	M	7 736 505 597	4 057 749 979 292	50	2000 (1000 + 1000)		920x490x300	<b>605</b>
TR4500T 80 <sup>1)</sup>	B A+ → F	M	7 736 505 598	4 057 749 979 308	80	2600 (1600 + 1000)		1350x490x300	<b>690</b>
TR4500T 100 <sup>1)</sup>	C A+ → F	L	7 736 505 599	4 057 749 979 315	100	2600 (1600 + 1000)		1635x490x300	<b>735</b>
<b>Termos eléctricos Tronic 4000 T - vertical</b>									
TR4000T 50 EBP	B A+ → F	M	7 736 505 973	4 062 321 263 898	50	1.500	Vertical. Display digital.	624x457	<b>350</b>
TR4000T 80 EBP	B A+ → F	M	7 736 505 974	4 062 321 263 904	75	2.000		823x457	<b>415</b>
TR4000T 100 EBP	B A+ → F	M	7 736 505 975	4 062 321 263 911	95	2.000		1025x457	<b>455</b>
<b>Termos eléctricos Tronic 2000 T - vertical</b>									
ES 010-5T (Tomas superiores)	B A+ → F	XXS	7 736 504 747	4 057 749 701 800	10	1.500	Vertical. Pequeñas capacidades.	406x372x257	<b>165</b>
ES 010-5B (Tomas inferiores)	A A+ → F	XXS	7 736 504 749	4 057 749 701 824	10	1.500		406x372x257	<b>165</b>
ES 015-5T (Tomas superiores)	B A+ → F	XXS	7 736 504 748	4 057 749 701 817	15	1.500		406x372x324	<b>185</b>
ES 015-5B (Tomas inferiores)	B A+ → F	XXS	7 736 504 750	4 057 749 701 831	15	1.500		406x372x324	<b>185</b>

1) Hasta fin de existencias. Las medidas del modelo 4000 T corresponden a alto x Ø (mm).

(\*) Garantía comercial en el depósito de 5 años y ampliable hasta a 7 años ante problemas de perforación, incluye material. No incluye mano de obra y desplazamiento. Para ampliación de garantía comercial es necesario realizar registro en la web [www.junkers-bosch.es](http://www.junkers-bosch.es).

Para la aplicación de garantía comercial en los aparatos, es necesario el cumplimiento de los requerimientos de instalación, uso y calidad del agua indicados en el manual de instalación y manejo. Consulte nuestra página web [www.junkers-bosch.es](http://www.junkers-bosch.es), en Condiciones de Garantía.

IVA no incluido

# Termos eléctricos Bosch



Tronic 2000 T vertical



Tronic 2000 T slim

Modelo	Clase de Eficiencia Energética	Perfil de consumo	Referencia	Código EAN	Capacidad (litros)	Potencia (W)	Descripción	Medidas alto x Ø (mm.)	Precio base de venta €
<b>Termos eléctricos Tronic 2000 T - vertical</b>									
TR2000T 30B	C A+ → F	S	7 736 503 346	4 054 925 912 722	30	1.200	Instalación vertical. Control de Tª con mando. Depósito de acero vitrificado. Aislamiento de poliuretano sin CFC. Accesorios de montaje, manguitos y válvula de seguridad incluidos.	457x452	<b>220</b>
TR2000T 50B	C A+ → F	M	7 736 503 347	4 054 925 912 739	50	1.500		622x452	<b>260</b>
TR2000T 80B	C A+ → F	M	7 736 503 349	4 054 925 912 753	75	2.000		821x452	<b>285</b>
TR2000T 100B	C A+ → F	L	7 736 503 351	4 054 925 912 777	100	2.000		1025x452	<b>315</b>
TR2000T 120B	C A+ → F	L	7 736 503 353	4 054 925 912 791	115	2.000		1146x452	<b>410</b>
<b>Termos eléctricos Tronic 2000 T - slim</b>									
TR2000T 30SB	C A+ → F	S	7 736 506 817	4 062 321 663 865	30	1.200	Instalación vertical para espacios reducidos. Control de Tª con mando. Depósito de acero vitrificado. Aislamiento de poliuretano sin CFC. Accesorios de montaje, manguitos y válvula de seguridad incluidos.	556x378	<b>230</b>
TR2000T 50SB	C A+ → F	M	7 736 506 818	4 062 321 663 872	50	1.500		804x400	<b>270</b>
TR2000T 80SB	C A+ → F	M	7 736 506 819	4 062 321 663 889	80	2.000		1206x400	<b>320</b>

Para la aplicación de garantía comercial en los aparatos, es necesario el cumplimiento de los requerimientos de instalación, uso y calidad del agua indicados en el manual de instalación y manejo. Consulte nuestra página web [www.junkers-bosch.es](http://www.junkers-bosch.es), en Condiciones de Garantía.

IVA no incluido

# Termos eléctricos Bosch



Tronic 2000 T horizontal

Tronic 1001 T / 2000 TF  
alto litraje

Modelo	Clase de Eficiencia Energética	Perfil de consumo	Referencia	Código EAN	Capacidad (litros)	Potencia (W)	Descripción	Medidas alto x Ø (mm.)	Precio base de venta €
<b>Termos eléctricos Tronic 2000 T - horizontal</b>									
TR2000T 50HB	C A+ → F	M	7 736 503 348	4 054 925 912 746	50	1.500	Instalación horizontal. Control de temperatura con mando. Depósito de acero vitrificado. Gran capacidad de aislamiento. Aislamiento de poliuretano sin CFC. Accesorios de montaje, manguitos y válvula de seguridad incluidos.	622x452	<b>275</b>
TR2000T 80HB	C A+ → F	M	7 736 503 350	4 054 925 912 760	75	1.500		821x452	<b>310</b>
TR2000T 100HB	C A+ → F	M	7 736 503 352	4 054 925 912 784	100	1.500		1023x452	<b>315</b>

Modelo	Clase de Eficiencia Energética	Perfil de consumo	Referencia	Código EAN	Potencia (W)	Descripción	Medidas alto x Ø (mm.)	Precio base de venta €	
<b>Termos eléctricos Tronic 1001 T / 2000 TF - altos litrajes</b>									
TR1001T 150 B	C A+ → F	M	7 736 506 470	4 062 321 553 906	2.200	Instalación mural vertical (150 y 200 L). Instalación en suelo (300 y 500 L). Depósito en acero vitrificado. Gran capacidad de aislamiento. Accesorios de montaje incluidos (150-200 L). Manguitos y válvula de seguridad incluidos.	1155x530	<b>500</b>	
TR1001T 200 B	C A+ → F	L	7 736 506 475	4 062 321 553 951	2.200		1475x530	<b>640</b>	
TR1001TF 300 T	C A+ → F	L	7 736 506 480	4 062 321 554 002	3.000		1765x590	<b>955</b>	
TR2000TF 500 B	-	-	7 736 506 216	4 062 321 536 183	6.000		1838x879	<b>2635</b>	

Para la aplicación de garantía comercial en los aparatos, es necesario el cumplimiento de los requerimientos de instalación, uso y calidad del agua indicados en el manual de instalación y manejo. Consulte nuestra página web [www.junkers-bosch.es](http://www.junkers-bosch.es), en Condiciones de Garantía.

IVA no incluido

# Termos eléctricos Junkers



Elacell 4000



Elacell Excellence

Modelo	Clase de Eficiencia Energética	Perfil de consumo	Referencia	Código EAN	Potencia (W)	Medidas alto x Ø (mm.)	Precio base de venta €
<b>Gama Elacell 4000 - vertical</b>							
<b>5 años de garantía en depósito</b>							
ES 050 6 JU EDWVB <sup>1)</sup>		M	7 736 505 976	4 062 321 263 928	1.500	624 x 457	<b>325</b>
ES 080 6 JU EDWVB <sup>1)</sup>		M	7 736 505 977	4 062 321 263 935	2.000	823 x 457	<b>400</b>
ES 100 6 JU EDWVB <sup>1)</sup>		L	7 736 505 978	4 062 321 263 942	2.000	1025 x 457	<b>440</b>
<b>Gama Elacell Excellence - reversibles* (display digital, resistencia envainada)</b>							
<b>5 años de garantía en depósito</b>							
ES 035-5E <sup>1)</sup>		S	7 736 502 710	4 054 925 511 062	1.200	485 x 486	<b>270</b>
ES 050-5E <sup>1)</sup>		M	7 736 502 711	4 054 925 511 079	1.600	585 x 486	<b>295</b>
ES 075-5E <sup>1)</sup>		M	7 736 502 712	4 054 925 511 086	2.000	810 x 486	<b>350</b>
ES 100-5E <sup>1)</sup>		L	7 736 502 713	4 054 925 511 093	2.000	960 x 486	<b>393</b>
ES 120-5E <sup>1)</sup>		L	7 736 502 714	4 054 925 511 109	2.000	1110 x 486	<b>430</b>
ES 150-5E <sup>1)</sup>		XL	7 736 503 216	4 054 925 847 703	2.400	1330 x 486	<b>530</b>

1) Hasta fin de existencias.

(\*) Excepto en el modelo de 35L.

Para la aplicación de garantía comercial en los aparatos, es necesario el cumplimiento de los requerimientos de instalación, uso y calidad del agua indicados en el manual de instalación y manejo. Consulte nuestra página web [www.junkers-bosch.es](http://www.junkers-bosch.es), en Condiciones de Garantía.

IVA no incluido

# Termos eléctricos Junkers



Modelo	Clase de Eficiencia Energética	Perfil de consumo	Referencia	Código EAN	Potencia (W)	Medidas alto x Ø (mm.)	Precio base de venta €
<b>Gama Elacell Comfort-reversibles** (resistencia envainada)</b>							
<b>5 años de garantía en depósito</b>							
Elacell Comfort 35L <sup>1)</sup>	C A+ → F	S	7 736 503 637	4 057 749 093 851	1.200	485x486	<b>240</b>
Elacell Comfort 50L <sup>1)</sup>	C A+ → F	M	7 736 503 638	4 057 749 093 868	1.500	585x486	<b>260</b>
Elacell Comfort 80L <sup>1)</sup>	C A+ → F	M	7 736 503 639	4 057 749 093 875	2.000	810x486	<b>295</b>
Elacell Comfort 100L <sup>1)</sup>	C A+ → F	L	7 736 503 640	4 057 749 093 882	2.000	960x486	<b>320</b>
Elacell Comfort 120L <sup>1)</sup>	C A+ → F	L	7 736 503 641	4 057 749 093 899	2.000	1110x486	<b>375</b>
Elacell Comfort 150L <sup>1)</sup>	C A+ → F	XL	7 736 503 642	4 057 749 093 905	2.400	1330x486	<b>505</b>
<b>Gama Elacell vertical - pequeñas capacidades</b>							
Elacell 10 L <sup>1)</sup> Tomas inferiores	A A+ → F	XXS	7 736 504 753	4 057 749 701 862	1.500	406x372x257***	<b>160</b>
Elacell 10 L <sup>1)</sup> Tomas superiores	B A+ → F	XXS	7 736 504 751	4 057 749 701 848	1.500	406x372x257***	<b>160</b>
Elacell 15L <sup>1)</sup> Tomas inferiores	B A+ → F	XXS	7 736 504 754	4 057 749 701 879	1.500	406x372x324***	<b>175</b>
Elacell 15L <sup>1)</sup> Tomas superiores	B A+ → F	XXS	7 736 504 752	4 057 749 701 855	1.500	406x372x324***	<b>175</b>
<b>Gama Elacell - vertical</b>							
Elacell 30L <sup>1)</sup>	C A+ → F	S	7 736 503 357	4 054 925 912 838	1.200	457x452	<b>205</b>
Elacell 50L <sup>1)</sup>	C A+ → F	M	7 736 503 358	4 054 925 912 845	1.500	622x452	<b>245</b>
Elacell 80L <sup>1)</sup>	C A+ → F	M	7 736 503 360	4 054 925 912 869	2.000	821x452	<b>275</b>
Elacell 100L <sup>1)</sup>	C A+ → F	L	7 736 503 375	4 054 925 912 883	2.000	1023x452	<b>305</b>
Elacell 120L <sup>1)</sup>	C A+ → F	L	7 736 503 377	4 054 925 912 906	2.000	1146x452	<b>395</b>

1) Hasta fin de existencias.

(\*\*) Excepto en el modelo de 35L. (\*\*\*) Estas medidas son alto x ancho x fondo.

Para la aplicación de garantía comercial en los aparatos, es necesario el cumplimiento de los requerimientos de instalación, uso y calidad del agua indicados en el manual de instalación y manejo. Consulte nuestra página web [www.junkers-bosch.es](http://www.junkers-bosch.es), en Condiciones de Garantía.



# Termos eléctricos Junkers



Modelo	Clase de Eficiencia Energética	Perfil de consumo	Referencia	Código EAN	Capacidad (litros)	Potencia (W)	Medidas alto x Ø (mm.)	Precio base de venta €
<b>Gama Elacell - slim</b>								
Elacell Slim 30L <sup>1)</sup>		S	7 736 506 820	4 062 321 663 896	30	1.200	556x378	<b>220</b>
Elacell Slim 50L <sup>1)</sup>		M	7 736 506 821	4 062 321 663 902	50	1.500	804x400	<b>260</b>
Elacell Slim 80L <sup>1)</sup>		M	7 736 506 822	4 062 321 663 919	80	2.000	1206x400	<b>305</b>
<b>Gama Elacell - horizontal</b>								
Elacell Horizontal 50L <sup>1)</sup>		M	7 736 503 359	4 054 925 912 852	50	1.500	622x452	<b>265</b>
Elacell Horizontal 80L <sup>1)</sup>		M	7 736 503 374	4 054 925 912 876	75	1.500	821x452	<b>295</b>
Elacell Horizontal 100L <sup>1)</sup>		L	7 736 503 376	4 054 925 912 890	100	1.500	1023x452	<b>305</b>
<b>Gama Elacell - altos litrajes</b>								
Elacell 150L <sup>1)</sup>		M	7 736 506 469	4 062 321 553 890	150	2.200	1155x530	<b>480</b>
Elacell 200L <sup>1)</sup>		L	7 736 506 474	4 062 321 553 944	200	2.200	1475x530	<b>615</b>
Elacell 300L <sup>1)</sup>		L	7 736 506 479	4 062 321 553 999	300	3.000	1765x590	<b>920</b>
Elacell 500L (Trifásico) <sup>1)</sup>	-	-	7 736 503 467	4 054 925 922 714	500	6.000	1838x879	<b>2.535</b>
<b>Accesorio de Suelo</b>								
Modelo	Referencia	Código EAN	Descripción			Medidas alto x ancho x fondo (mm.)	Precio base de venta €	
Accesorio de suelo para termo eléctrico	7 736 506 430	4 062 321 548 049	Accesorio para instalación de suelo de cuatro apoyos (Elacell 150-200L).			630x510x515	<b>52</b>	

1) Hasta fin de existencias.

Para la aplicación de garantía comercial en los aparatos, es necesario el cumplimiento de los requerimientos de instalación, uso y calidad del agua indicados en el manual de instalación y manejo. Consulte nuestra página web [www.junkers-bosch.es](http://www.junkers-bosch.es), en Condiciones de Garantía.

IVA no incluido

## Descalcificadores Bosch



Aqua 4000



Aqua 8000i

Modelo	Referencia	Código EAN	Volumen de resina (L)	Capacidad del sistema (*f. m3)	Medidas alto x ancho x fondo (mm)	Descripción	Precio base de venta €
<b>Aqua 4000 (WiFi con accesorio)</b>							
Aqua 4000 S 9L	7 738 341 886	4 062 321 666 750	9	30	595x560x335	Descalcificadores con volumen de resina de 9, 14, 22 y 26L, con display HMI intuitivo y preparados para conectividad WiFi mediante accesorio.	<b>980</b>
Aqua 4000 S 14L	7 738 341 887	4 062 321 666 767	14	53	821x560x335		<b>1.025</b>
Aqua 4000 S 22L	7 738 341 888	4 062 321 666 774	22	101	1104x560x335		<b>1.130</b>
Aqua 4000 S 26L	7 738 341 889	4 062 321 666 781	26	114	1104x560x335		<b>1.260</b>
<b>Aqua 8000i (WiFi incluido)</b>							
Aqua 8000i S 22L	7 738 341 896	4 062 321 666 859	22	101	1104x560x335	Descalcificadores con volumen de resina de 22 y 26L, con display HMI intuitivo, sensor de sal y WiFi integrado.	<b>1.450</b>
Aqua 8000i S 26L	7 738 341 897	4 062 321 666 866	26	114	1104x560x335		<b>1.550</b>

## Accesorio para descalcificadores Bosch

Modelo	Referencia	Código EAN	Precio base de venta €
Accesorio WiFi para Aqua 4000	7 736 606 220	4 062 321 644 369	<b>50</b>

# Calderas murales de condensación Bosch

La nueva y amplia gama de calderas murales de condensación Condens de Bosch, con modelos de hasta 35 kW en calefacción y 50 kW en a.c.s., son la opción ideal para cumplir con las Directivas ErP y ELD. Con bloque térmico de aluminio-silicio y acero inoxidable en el modelo Condens GC1200 W, combinan la máxima eficiencia y rendimiento en el mínimo espacio gracias a su innovadora tecnología Bosch, garantizando siempre la facilidad de instalación.



Modelo	Clasificación energética Calefacción a.c.s.	Perfil de consumo a.c.s.	Referencia	Código EAN	Descripción	Potencia (kW) (Calef./a.c.s.)	Tipo de gas	Alto ancho fondo (mm.)	Precio base de venta €
<b>Gama Condens GC1200 W (Mixtas) Circuito estanco</b>									
GC1200 W 20/24		XL	7 731 200 778	4 062 321 849 498	Caldera GC1200 W 20/24 + Accesorio de evacuación (FC-Set60-C13x Kit básico con adaptador con tomas de análisis)	20 / 24	N	665 395 285	1.865
GC1200 W 24/30			7 731 200 779	4 062 321 849 504	Caldera GC1200 W 24/30 + Accesorio de evacuación (FC-Set60-C13x Kit básico con adaptador con tomas de análisis)	24 / 30			2.155
GC1200 W 20/24			7 731 200 796	4 062 321 940 409	Caldera GC1200 W 20/24 + Accesorio de evacuación (FC-Set60-C13x Kit básico Telescópico sin adaptador)	20 / 24			1.865
GC1200 W 24/30			7 731 200 797	4 062 321 940 416	Caldera GC1200 W 24/30 + Accesorio de evacuación (FC-Set60-C13x Kit Básico Telescópico sin Adaptador)	24 / 30			2.155
GC1200 W 20/24			7 731 200 800	4 062 321 940 744	Caldera GC1200 W 20/24 + Accesorio de evacuación (FC-Set60-C13x Kit básico con adaptador con tomas de análisis) + Controlador CR11	20 / 24			1.925
GC1200 W 24/30		7 731 200 801	4 062 321 940 751	Caldera GC1200 W 24/30 + Accesorio de evacuación (FC-Set60-C13x Kit básico con adaptador con tomas de análisis) + Controlador CR11	24 / 30	2.215			
GC1200 W 20/24		7 731 200 798	4 062 321 940 720	Caldera GC1200 W 20/24 + Accesorio de evacuación (FC-Set60-C13x Kit Básico Telescópico sin Adaptador) + Controlador CR11.	20 / 24	1.925			
GC1200 W 24/30		7 731 200 799	4 062 321 940 737	Caldera GC1200 W 24/30 + Accesorio de evacuación (FC-Set60-C13x Kit básico Telescópico sin adaptador) + Controlador CR11.	24 / 30	2.215			

Calefacción

# Calderas murales de condensación Bosch



Modelo	Clasificación energética Calefacción a.c.s.	Perfil de consumo a.c.s.	Referencia	Código EAN	Descripción	Potencia (kW) (Calef./a.c.s.)	Tipo de gas	Alto ancho fondo (mm.)	Precio base de venta €
<b>Gama Condens GC1200 W (Mixtas) Circuito estanco</b>									
N GC1200 W 20/24		XL	7 731 200 794	4 062 321 859 732	Caldera GC1200 W 20/24 + Accesorio de evacuación (FC-Set60-C13x Kit básico con adaptador con tomas de análisis) + Bastidor 67 mm.	20 / 24	N	665 395 285	1.910
N GC1200 W 24/30			7 731 200 795	4 062 321 859 749	Caldera GC1200 W 24/30 + Accesorio de evacuación (FC-Set60-C13x Kit Básico con Adaptador con tomas de análisis) + Bastidor 67 mm.	24 / 30			2.200
N GC1200 W 20/24			7 731 200 842	-	Caldera GC1200 W 20/24 + Accesorio de evacuación (FC-Set60-C13x Kit básico Telescópico sin adaptador) + Bastidor 67 mm.	20 / 24			1.910
N GC1200 W 24/30			7 731 200 843	-	Caldera GC1200 W 24/30 + Accesorio de evacuación (FC-Set60-C13x Kit Básico Telescópico sin Adaptador) + Bastidor 67 mm.	24 / 30			2.200

Accesorios para la Gama GC1200 W	Referencia	Código EAN	Descripción	Precio base de venta €
<b>Puerta de enlace Key RF</b>	7 716 780 588	4 062 321 777 531	Puerta de enlace para la compatibilidad de caldera GC1200 W y receptores Key RF	46
<b>Bastidor separador de 67 mm</b>	7 716 780 596	4 062 321 783 433	Bastidor separador de 67mm para facilitar la instalación y cruce de tuberías, compatible con los modelos GC1200 W 20/24 y 24/30	45
<b>Válvulas rectas</b>	7 719 002 400	4 010 009 954 101	Válvulas/Llaves con cierre para instalación en vertical/horizontal (no incluye el set de racores de conexión)	45
<b>Válvulas en escuadra</b>	7 716 780 605	4 062 321 897 925	Válvulas/Llaves con cierre para instalación en horizontal (incluye el set de racores de conexión)	45
<b>Set de racores</b>	7 736 902 029	4 062 321 235 550	Set de racores de conexión	26

Las calderas GC1200 W + controladores Clase VI (control por sonda exterior: KCR 110 RF + T2 RF, CW 400 y Bosch EasyControl CT 200) alcanzan eficiencia



# Calderas murales de condensación Bosch



Condens  
GC4300i W



FC-Set60-C13x Kit Básico  
Ø60/100 Rígido



KCR 110 RF



Modelo	Clasificación energética	Perfil de consumo a.c.s.	Referencia	Código EAN	Descripción	Potencia (kW) (Calef./a.c.s.)	Tipo de gas	Alto ancho fondo (mm.)	Precio base de venta €
	Calefacción a.c.s.								
<b>Gama Condens GC4300i W (Mixtas) Circuito estanco</b>									
GC4300i W 24/25		XL	7 731 200 603	4 062 321 554 194	Caldera GC4300i W 24/25 + Accesorio de evacuación (FC-Set60-C13x Kit básico con adaptador con tomas de análisis)	24/25	P		2.245
			7 731 200 602	4 062 321 554 187			N		
GC4300i W 24/30*		XL	7 731 200 601	4 062 321 554 170	Caldera GC4300i W 24/30 + Accesorio de evacuación (FC-Set60-C13x Kit básico con adaptador con tomas de análisis)	24/30	P		2.575
			7 731 200 600	4 062 321 554 163			N		
GC4300i W P 24		-	7 731 200 607	4 062 321 554 231	Caldera GC4300i W P 24 + Accesorio de evacuación (FC-Set60-C13x Kit básico con adaptador con tomas de análisis)	24 / -	N		2.195
GC4300i W 24/25		XL	7 731 200 718	4 062 321 848 798	Caldera GC4300i W 24/25 + Accesorio de evacuación (FC-Set60-C13x Kit básico con adaptador con tomas de análisis) + KCR 110 RF	24/25	P	710 400 300	2.450
			7 731 200 717	4 062 321 848 781			N		
GC4300i W 24/30*		XL	7 731 200 720	4 062 321 848 811	Caldera GC4300i W 24/30 + Accesorio de evacuación (FC-Set60-C13x Kit básico con adaptador con tomas de análisis) + KCR 110 RF	24/30	P		2.780
			7 731 200 719	4 062 321 848 804			N		
GC4300i W P 24		-	7 731 200 724	4 062 321 940 393	Caldera GC4300i W P 24 + Accesorio de evacuación (FC-Set60-C13x Kit básico con adaptador con tomas de análisis) + KCR 110 RF	24/-	N		2.400

En el modelo GC4300i W P 24 solo calefacción, para los montajes que se vayan a realizar con un acumulador que no disponga de sonda de ACS, solicitar la misma con referencia 7 735 502 290.

Las calderas GC4300i W + controladores Clase VI (control por sonda exterior: KCR 110 RF + T2 RF, CW 400 y Bosch EasyControl CT 200) ó VIII (MZ100)

alcanzan eficiencia A+

Plantilla incluida.

(\*) Hasta fin de existencias.

P= Propano N= Natural

IVA no incluido

Calefacción

# Calderas murales de condensación Bosch



FC-Set60-C13x Kit Básico  
Ø60/100 Rígido



KCR 110 RF



Condens  
GC4700i W

Modelo	Clasificación energética	Perfil de consumo a.c.s.	Referencia	Código EAN	Descripción	Potencia (kW) (Calef./a.c.s.)	Tipo de gas	Alto ancho fondo (mm.)	Precio base de venta €
	Calefacción a.c.s.								

## Gama Condens GC4700i W (Mixtas) Circuito estanco

N GC4700i W 24/30		XL	7 731 200 721	4 062 321 848 828	Caldera GC4700i W 24/30 + Accesorio de evacuación (FC-Set60-C13x Kit básico con adaptador con tomas de análisis) + KCR 110 RF	24/25	N	710 400 330	2.835
		XL	7 731 200 604	4 062 321 554 200	Caldera GC4700i W 24/30 + Accesorio de evacuación (FC-Set60-C13x Kit básico con adaptador con tomas de análisis)	24/25	N	710 400 330	2.630

Accesorios para la Gama GC4300i W y GC4700i W	Referencia	Código EAN	Precio base de venta €
P Bastidor de 70 mm	7 733 601 649	4 062 321 891 909	75
Kit de transformación para propano GC4300i W 24/25	7 733 601 342	4 062 321 481 919	87
Kit de transformación para propano GC4300i W 24/30	7 733 601 340	4 062 321 481 896	87
Kit de transformación para propano GC4300i W P 24	7 733 601 347	4 062 321 481 971	87
Kit de transformación para propano GC4700i W 24/30	7 733 601 344	4 062 321 481 933	87
Embellecedor	7 733 601 337	4 062 321 465 636	21
Kit de conexión a Solarbox Comfort	7 733 601 331	4 062 321 450 717	83
Kit de conexión a Solarbox Classic	7 733 601 332	4 062 321 450 731	73
Sonda de ACS	7 735 502 290	4 062 321 106 355	41

En el modelo GC4300i W P 24 solo calefacción, para los montajes que se vayan a realizar con un acumulador que no disponga de sonda de ACS, solicitar la misma con referencia 7 735 502 290.

Las calderas GC4300i W y GC4700i W + controladores Clase VI (control por sonda exterior: KCR 110 RF + T2 RF, CW 400 y Bosch EasyControl CT 200) ó VIII (MZ100) alcanzan eficiencia A+ Plantilla incluida.

# Calderas murales de condensación Bosch



Condens GC5300i WT Condens GC6000 W

Calefacción

Modelo	Clasificación energética		Perfil de consumo a.c.s.	Referencia	Código EAN	Potencia nominal (kW)	Potencia (kW) (Calef./a.c.s.)	Tipo de gas	Alto x ancho x fondo (mm.)	Precio base de venta €
	Calefacción	a.c.s.								
<b>Gama Condens GC5300i WT (Mixtas - Acumulación 48 litros) Circuito estanco</b>										
GC5300i WT 24/30			XL	7 731 200 599	4 062 321 590 581	23,9	24/30	N	600x508x900	<b>3.370</b>

Accesorios para la Gama GC5300i WT	Referencia	Código EAN	Precio base de venta €
Kit de transformación para propano GC5300i WT	7 716 780 558	4 062 321 588 823	<b>87</b>
Vaso de expansión de a.c.s.	7 716 780 229	4 051 516 025 724	<b>102</b>
Accesorio de retorno de a.c.s.	7 719 002 131	4 010 009 634 850	<b>13</b>

Las calderas GC5300i WT + Bosch EasyControl CT 200 + Válvulas Smart de Radiador o controladores Clase VIII (MZ 100) alcanzan eficiencia A+. Plantilla y accesorio de evacuación (FC-Set60-C13x) incluidos.

Modelo	Clasificación energética		Perfil de consumo a.c.s.	Referencia	Código EAN	Potencia nominal (kW)	Potencia (kW) (Calef./a.c.s.)	Tipo de gas	Alto x ancho x fondo (mm.)	Precio base de venta €
	Calefacción	a.c.s.								
<b>Gama Condens GC6000 W (Mixtas) Circuito estanco</b>										
GC6000 W 25/28			XL	7 731 200 598	4 062 321 554 156	24	25/28	P	690X390X280*	<b>2.790</b>
				7 731 200 597	4 062 321 554 149			N		
GC6000 W 25/32			XL	7 731 200 596	4 062 321 554 132	30	25/32	P	690X390X280*	<b>2.975</b>
				7 731 200 595	4 062 321 554 125			N		
GC6000 W 30/32			XL	7 731 200 592	4 062 321 554 095	24	30/32	P	690X390X280*	<b>3.095</b>
				7 731 200 591	4 062 321 554 088			N		
GC6000 W 25/36			XL	7 731 200 594	4 062 321 554 118	30	25/36	P	690X390X280*	<b>3.210</b>
				7 731 200 593	4 062 321 554 101			N		
GC6000 W 30/36			XL	7 731 200 590	4 062 321 554 071	24	30/36	P	690X390X280*	<b>3.325</b>
				7 731 200 589	4 062 321 554 064			N		

Accesorio para la Gama GC6000 W	Referencia	Código EAN	Precio base de venta €
Embellecedor	7 736 503 392	4 054 925 911 626	<b>25</b>

Las calderas GC6000 W de 24 kW de potencia nominal + controladores Clase VI (control por sonda exterior: CW100, CW 400 y Bosch EasyControl CT 200) ó VIII (MZ 100) alcanzan eficiencia A+

Las calderas GC6000 W de 30 kW de potencia nominal + Bosch EasyControl CT 200 + Válvulas Smart de Radiador o controladores Clase VIII (MZ 100) alcanzan eficiencia A+.

Plantilla y accesorio de evacuación (FC-Set60-C13x) incluidos.

\* Medidas sin embellecedor.

P= Propano N= Natural

IVA no incluido

## Calderas murales de condensación Bosch



Condens GC8700i W

Modelo	Clasificación energética		Perfil de consumo a.c.s.	Referencia	Código EAN	Potencia nominal (kW)	Potencia (kW) (Calef./a.c.s.)	Tipo de gas	Alto x ancho x fondo (mm.)	Precio base de venta €
	Calefacción	a.c.s.								

## Gama Condens GC8700i W (Mixtas) Circuito estanco

<b>GC8700i W 35/40</b>			XL	7 731 200 586	4 062 321 554 033	35,2	35/40	N	780x440x365	<b>3.830</b>
<b>GC8700i W 35/50</b>			XL	7 731 200 585	4 062 321 554 026	35,2	35/50	N	780x440x365	<b>4.195</b>

## Gama GC8700i W (Sólo calefacción) Circuito estanco

<b>GC8700i W 35 P</b>		-	XL	7 731 200 587	4 062 321 554 040	35,2	35	N	780x440x365	<b>3.065</b>
-----------------------	--	---	----	---------------	-------------------	------	----	---	-------------	--------------

Accesorios para la Gama GC8700i W	Referencia	Código EAN	Precio base de venta €
<b>Kit de transformación para propano GC8700i W 35/40</b>	7 738 113 753	4 062 321 605 674	<b>87</b>
<b>Kit de transformación para propano GC8700i W 35/50</b>	7 738 113 755	4 062 321 605 711	<b>87</b>
<b>Kit de transformación para propano GC8700i W 35</b>	7 738 113 558	4 062 321 403 638	<b>87</b>
<b>Llenado semiautomático</b>	7 738 112 911	4 057 749 978 288	<b>93</b>
<b>Sonda de ACS</b>	7 735 502 290	4 062 321 106 355	<b>41</b>

En el modelo GC8700i W solo calefacción, para los montajes que se vayan a realizar con un acumulador que no disponga de sonda de ACS, solicitar la misma con referencia 7 735 502 290.

Las calderas GC8700i W + controladores Clase VI (control por sonda exterior: KCR 110 RF + T2 RF, CW 400 y Bosch EasyControl CT 200) ó VIII (MZ100) alcanzan eficiencia A+.

Plantilla y accesorio de evacuación (FC-Set60-C13x) incluidos.



## Sistemas A+: Calderas con controladores Bosch

Las calderas de condensación Bosch combinadas con controladores modulantes Bosch permiten mejorar la eficiencia de la instalación y alcanzar una clasificación energética de A+. En la siguiente tabla se muestra la combinación mínima de caldera + controlador para alcanzar la clasificación energética A+.

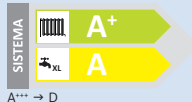
Caldera Condens	Controlador Bosch	Clasificación Eficiencia Energética
<b>Condens GC1200 W</b>	KCR 110 + T2 RF (4% de eficiencia adicional)  CW400 (4% de eficiencia adicional)  Bosch EasyControl CT200 (4% de eficiencia adicional)	 <p>A+++ → D</p>
<b>Condens GC4300i W</b> <b>Condens GC4700i W</b>	KCR 110 + T2 RF (4% de eficiencia adicional)  CW400 (4% de eficiencia adicional)  Bosch EasyControl CT200 (4% de eficiencia adicional)	
<b>Condens GC8700i W</b>	MZ100 (5% de eficiencia adicional)	
<b>Condens GC5300i WT</b>	Bosch EasyControl CT200 + 3 Válvulas Smart de Radiador (5% de eficiencia adicional)  MZ100 (5% de eficiencia adicional)	
<b>Condens GC6000 W</b>	CW100** (4% de eficiencia adicional)  CW400** (4% de eficiencia adicional)	
	Bosch EasyControl CT200 (4% de eficiencia adicional)**  Bosch EasyControl CT200 + 3 Válvulas Smart de Radiador* (5% de eficiencia adicional)  MZ100* (5% de eficiencia adicional)	

Calefacción

(\*) En modelos con rendimiento de hasta 93%. (\*\*) En modelos con rendimiento de hasta 94%

P= Propano N= Natural

## Accesorios de calderas



Solarbox



Kit de conexión



Bomba de condensados



Sifón de condensados

Modelo	Referencia	Código EAN	Descripción	Alto x ancho x fondo (mm.)	Peso (kg.)	Precio base de venta €
<b>Solarbox Comfort</b>	7 709 003 917	4 047 416 625 102	Estación de producción instantánea de a.c.s. Caudal máximo: 12 l/min. Válvula mezcladora para instalar con calderas Bosch.			<b>560</b>
<b>Solarbox Classic</b>	7 736 500 209	4 051 516 025 441	Estación de producción instantánea de a.c.s. con intercambiador de placas de 28 kW. Caudal máximo: 12 l/min.			<b>435</b>
<b>Kit de conexión para calderas gama GC4x00i W con Solarbox Comfort</b>	7 733 601 331	4 062 321 450 717	Kit de conexiones rígidas.			<b>83</b>
<b>Kit de conexión para calderas gama C4x00i W con Solarbox Classic</b>	7 733 601 332	4 062 321 450 731		<b>73</b>		
<b>Bomba de condensados para calderas murales de hasta 30 kW en calefacción</b>	7 738 323 359	5 060 144 941 077	Bomba de condensados (incluye 1,5m de cable de alimentación). 6m de tubo de descarga (6mm Ø). Adaptador de entrada para tubos de 22 y 28mm. Adaptador de tubería. Kit de fijación.	115x182x55	1,6kg	<b>127</b>
<b>Sifón de condensados</b>	7 719 000 763	4 010 009 917 892	Sifón de recogida de condensados y conexión de válvula de seguridad.			<b>19</b>

# Tipologías de evacuación para calderas de condensación Bosch

Accesorios Evacuación

**Instalación C13x DN 60/100 y 80/125**

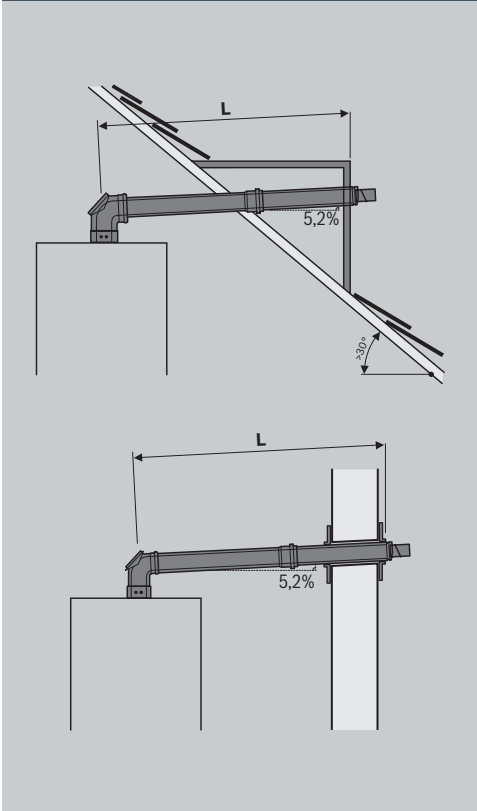

**Instalación C33x DN 60/100 y 80/125**

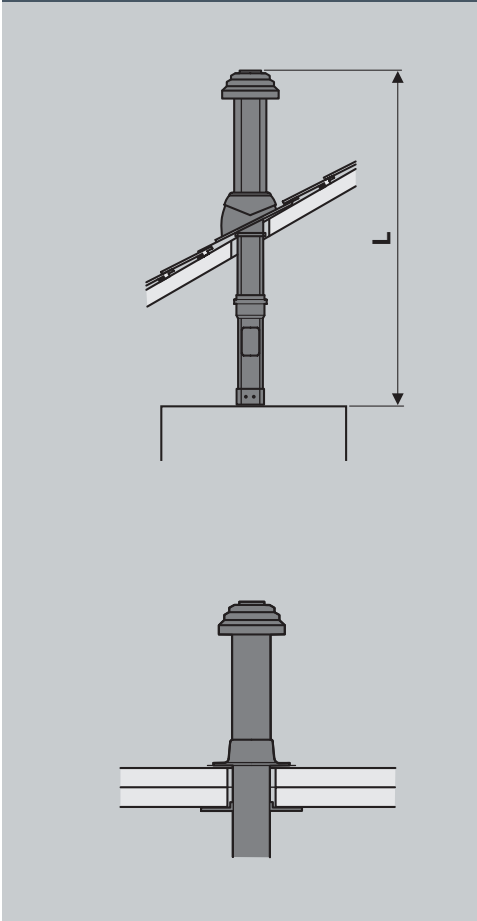

**Instalación C53x DN 60 (admisión DN80)**

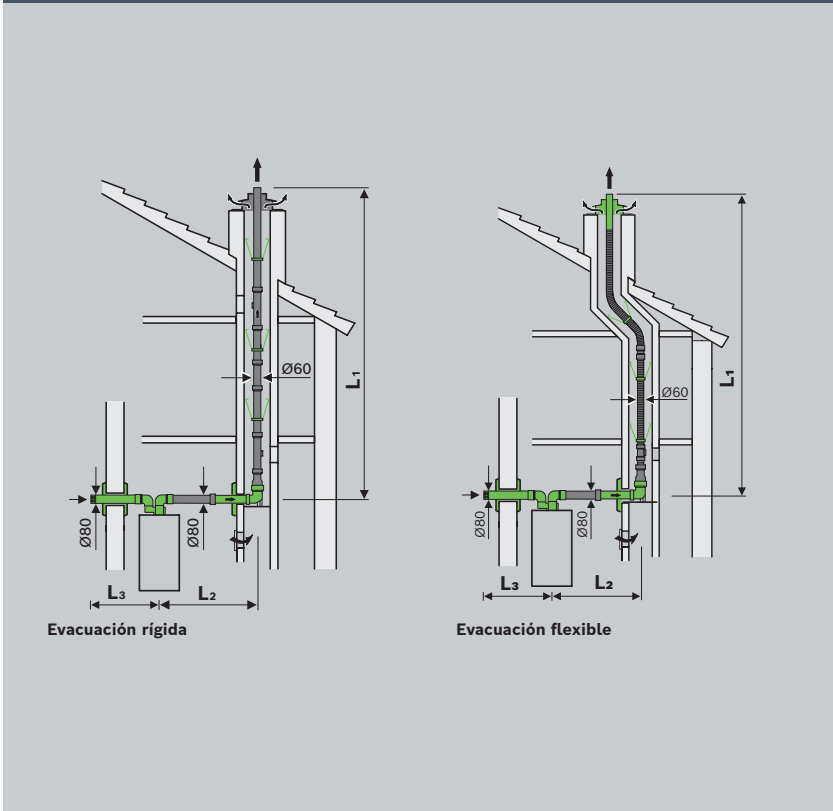

**Instalación C53x DN 80**

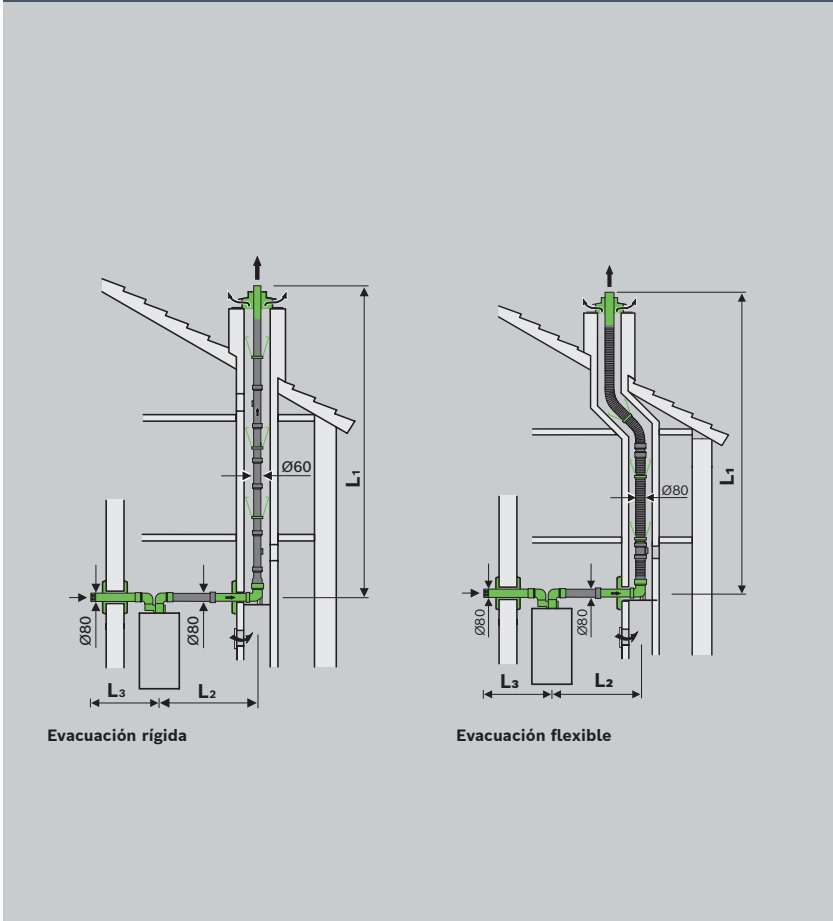

# Accesorios de evacuación para calderas de condensación Bosch

Accesorios de Evacuación Ø60/100 para calderas de condensación						
60/100 mm						
Modelo	Referencia	Código EAN	Descripción	Disponible solo bajo pedido	Precio base de venta €	
	<b>FC-Set60-C13x Kit Básico Ø60/100 Rígido</b>	7 738 112 497	4 057 749 694 539	Kit básico horizontal rígido Ø60/100 C13x, compuesto por adaptador Ø60/100 c/ tomas de análisis, codo de 87° y tramo recto de 1000mm con pasamuros.	-	<b>74</b>
	<b>FC-Set60-C13x TEL Kit Stand Ø60/100 TEL</b>	7 738 112 499	4 057 749 699 787	Kit básico horizontal telescópico Ø60/100 C13x, compuesto por adaptador Ø60/100 c/ tomas de análisis, codo de 87° y tramo telescópico con longitud máxima de 505mm con pasamuros.	-	<b>74</b>
	<b>FC-Set60-C33x Kit Bás Vert Ø60/100 negro</b>	7 738 112 504	4 057 749 701 381	Kit básico vertical Ø60/100 C33x, compuesto por adaptador Ø60/100 c/ tomas de análisis, codo de 87° y tramo telescópico con longitud máxima de 1000mm y terminal.	-	<b>97</b>
	<b>FC-Set60-C53 Kit Básico C53 Ø60</b>	7 738 113 530	4 062 321 413 613	Kit básico de doble flujo C53 de Ø60 mm, que consta de un adaptador de doble flujo 80/80 con tomas de análisis, 2 tramos de Ø80 y 1000 mm de longitud, terminal de entrada de aire; codos de 90° y Ø80 mm, codo a 90° con soporte, reducción de Ø80 mm a Ø60 mm y 6 centradores - Kit recomendado para instalación con tubo flexible de Ø60 mm.	Sí	<b>290</b>
	<b>FC-C60-500 Tramo Recto Ø60/100 0,5 m</b>	7 738 112 614	4 057 749 733 757	Tramo Recto Ø60/100 de 500mm.	-	<b>26</b>
	<b>FC-C60-1000 Tramo Recto Ø60/100 1 m</b>	7 738 112 615	4 057 749 733 764	Tramo Recto Ø60/100 de 1000mm.	-	<b>31</b>
	<b>FC-C60-2000 Tramo Recto Ø60/100 2 m</b>	7 738 112 500	4 057 749 733 719	Tramo Recto Ø60/100 de 2000mm.	-	<b>82</b>
	<b>FC-CO60 Tubo Telescópico Ø60/100 320mm</b>	7 738 112 536	4 057 749 744 357	Tubo Telescópico Ø60/100 de 273mm a 320mm.	-	<b>46</b>
	<b>FC-CE60-87 Codo 87° Ø60/100</b>	7 738 112 616	4 057 749 733 771	Codo 87° Ø60/100.	-	<b>31</b>
	<b>FC-CE60-45 Codo 45° Ø60/100</b>	7 738 112 501	4 057 749 733 726	Codo 45° Ø60/100.	-	<b>31</b>
	<b>FC-CE60-30 Codo 30° Ø60/100</b>	7 738 112 528	4 057 749 740 267	Codo 30° Ø60/100.	Sí	<b>31</b>
	<b>FC-CE60-15 Codo 15° Ø60/100</b>	7 738 112 529	4 057 749 740 274	Codo 15° Ø60/100.	Sí	<b>26</b>
	<b>FC-CA60 Adaptador Concéntrico Ø60/100</b>	7 738 112 636	4 057 749 743 121	Adaptador Concéntrico Ø60/100 con tomas de análisis.	-	<b>29</b>
	<b>FC-CA60-87 Codo c/Adaptador 87° Ø60/100</b>	7 738 112 535	4 057 749 744 340	Codo c/Adaptador 87° Ø60/100 con tomas de análisis.	Sí	<b>41</b>
	<b>FC-Set60-C93x Kit Básico C93x Ø60/100</b>	7 738 113 228	4 062 321 215 378	Kit básico Ø60/100 C93x, compuesto por adaptador Ø60/100 c/ tomas de análisis, codo de 87° y tramo recto con pasamuros.	Sí	<b>180</b>

# Accesorios de evacuación para calderas de condensación Bosch

Accesorios de Evacuación Ø80/125 para calderas de condensación						
80/125 mm						
Modelo	Referencia	Código EAN	Descripción	Disponible solo bajo pedido	Precio base de venta €	
	<b>FC-Set80-C13x Tel Kit St Tel+Adp Ø80/125</b>	7 738 112 577	4 057 749 777 522	Kit básico horizontal telescópico Ø80/125 C13x, compuesto por adaptador Ø80/125 c/ tomas de análisis, codo de 87° y tramo telescópico con longitud máxima de 530 mm con pasamuros.	Sí	<b>175</b>
	<b>FC-Set80-C13x Tel Kit Stand Tel Ø80/125</b>	7 738 112 576	4 057 749 777 102	Kit básico horizontal telescópico Ø80/125 C13x, compuesto por adaptador de Ø80/125 c/ tomas de análisis de 87° y tramo telescópico con longitud máxima de 530 mm con pasamuros	-	<b>155</b>
	<b>FC-Set80-C33x Kit Standard negro Ø80/125</b>	7 738 112 660	4 057 749 826 107	Kit básico vertical Ø80/125 C33x, compuesto por adaptador de Ø80/125 c/ tomas de análisis, tramo telescópico con longitud máxima de 1000 mm y terminal. - No incluye adaptador con tomas de análisis.	-	<b>135</b>
	<b>FC-Set80-C53 Kit Básico C53 Ø80</b>	7 738 113 533	4 062 321 413 644	Kit básico de doble flujo C53 de Ø80 mm, que consta de un adaptador de doble flujo 80/80 con tomas de análisis, 2 tramos de Ø80 y 1000 mm de longitud, terminal de entrada de aire; codos de 90° y Ø80 mm, codo a 90° con soporte, reducción de Ø80 mm a Ø60 mm y 6 centradores - Kit recomendado para instalación con tubo flexible de Ø80 mm.	Sí	<b>250</b>
	<b>FC-C80-500 Tramo Recto Ø80/125 0,5 m</b>	7 738 112 645	4 057 749 777 553	Tramo Recto Ø80/125 de 500mm.	-	<b>31</b>
	<b>FC-C80-1000 Tramo Recto Ø80/125 1 m</b>	7 738 112 646	4 057 749 777 560	Tramo Recto Ø80/125 de 1000mm.	-	<b>36</b>
	<b>FC-C80-2000 Tramo Recto Ø80/125 2 m</b>	7 738 112 647	4 057 749 777 577	Tramo Recto Ø80/125 de 2000mm.	-	<b>97</b>
	<b>FC-CO80 Tubo Telescópico Ø80/125 300mm</b>	7 738 112 729	4 057 749 842 831	Tubo Telescópico Ø80/125 de 273mm a 320mm.	-	<b>62</b>
	<b>FC-CE80-87 Codo 87° Ø80/125</b>	7 738 112 648	4 057 749 777 584	Codo 87° Ø80/125.	-	<b>36</b>
	<b>FC-CE80-45 Codo 45° Ø80/125</b>	7 738 112 593	4 057 749 777 546	Codo 45° Ø80/125.	-	<b>36</b>
	<b>FC-CE80-30 Codo 30° Ø80/125</b>	7 738 112 664	4 057 749 777 638	Codo 30° Ø80/125.	Sí	<b>36</b>
	<b>FC-CO80 Expansión de Ø60 a Ø80</b>	7 738 112 731	4 057 749 842 855	Expansión de Ø60 a Ø80.	Sí	<b>51</b>
	<b>FC-CO60 Reducción Ø80 a Ø60</b>	7 738 112 733	4 057 749 842 978	Reducción Ø80 a Ø60.	Sí	<b>51</b>













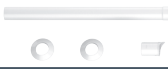



# Accesorios de evacuación para calderas de condensación Bosch

Accesorios de Evacuación Ø80/125 para calderas de condensación						
80/125 mm						
Modelo	Referencia	Código EAN	Descripción	Disponible solo bajo pedido	Precio base de venta €	
	<b>FC-CE80-15 Codo 15° Ø80/125</b>	7 738 112 594	4 057 749 826 084	Codo 15° Ø80/125.	Sí	<b>36</b>
	<b>FC-CA80 Adaptador Concéntrico Ø80/125</b>	7 738 112 714	4 057 749 842 084	Adaptador Concéntrico Ø80/125 con tomas de análisis.	-	<b>29</b>
	<b>FC-CA80-87 Codo c/Adaptador 87° Ø80/125</b>	7 738 112 717	4 057 749 842 114	Codo con Adaptador 87° Ø80/125 con tomas de análisis.	Sí	<b>51</b>
	<b>FC-CA80 Adapt Excén Ø80/125 c/comp 80 mm</b>	7 738 112 716	4 057 749 842 107	Adaptador Excéntrico Ø80/125 con compensación de 80 mm.	Sí	<b>77</b>
	<b>FC-O60_80 Teja 5-25° negra Ø125</b>	7 738 112 511	4 057 749 738 998	Teja negra de paso para instalaciones C33 y cubiertas entre 5° y 25°.	Sí	<b>51</b>
	<b>FC-O60_80 Teja 5-45° negra Ø125</b>	7 738 112 621	4 057 749 737 946	Teja negra de paso para instalaciones C33 y cubiertas entre 25° y 45°.	Sí	<b>51</b>
Accesorios de Evacuación Ø60 para calderas de condensación						
Modelo	Referencia	Código EAN	Descripción	Disponible solo bajo pedido	Precio base de venta €	
	<b>FC-Set-S60 Set de Tubos PP Ø60 10 m</b>	7 738 112 522	4 057 749 701 961	Conjunto de 10 tubos Ø60 de distintas medidas cuya suma total es 1000 mm.	Sí	<b>113</b>
	<b>FC-S60-500 Tramo Recto PP Ø60 0,5 m</b>	7 738 112 623	4 057 749 739 537	Tramo Recto PP Ø60 de 500mm.	Sí	<b>15</b>
	<b>FC-S60-1000 Tramo Recto PP Ø60 1 m</b>	7 738 112 624	4 057 749 739 544	Tramo Recto PP Ø60 de 1000mm.	Sí	<b>18</b>
	<b>FC-S60-2000 Tramo Recto PP Ø60 2 m</b>	7 738 112 625	4 057 749 739 551	Tramo Recto PP Ø60 de 2000mm.	Sí	<b>26</b>
	<b>FC-SE60-87 Codo 87° PP Ø60</b>	7 738 112 626	4 057 749 739 568	Codo 87° PP Ø60.	Sí	<b>16</b>
	<b>FC-SE60-45 Codo 45° PP Ø60</b>	7 738 112 627	4 057 749 739 575	Codo 45° PP Ø60.	Sí	<b>16</b>
	<b>FC-SE60-30 Codo 30° PP Ø60</b>	7 738 112 628	4 057 749 739 582	Codo 30° PP Ø60.	Sí	<b>16</b>
	<b>FC-SE60-15 Codo 15° PP Ø60</b>	7 738 112 629	4 057 749 739 599	Codo 15° PP Ø60.	Sí	<b>16</b>
	<b>FC-SO60 Reducción Tubo PP Ø80 a Ø60</b>	7 738 112 919	4 062 321 045 951	Reducción Tubo PP Ø80 a Ø60.	Sí	<b>41</b>
	<b>FC-O60 Cubierta de Chimenea Plástica Ø60</b>	7 738 112 635	4 057 749 740 281	Cubierta de Chimenea Plástica Ø60.	Sí	<b>77</b>

# Accesorios de evacuación para calderas de condensación Bosch

Accesorios de Evacuación Ø80 para calderas de condensación							
Modelo	Referencia	Código EAN	Descripción	Disponible solo bajo pedido	Precio base de venta €		
	<b>FC-Set-S80 Set Tubos Rectos PP Ø80 10 m</b>	7 738 112 670	4 057 749 778 154	Conjunto de 10 tubos Ø80 de distintas medidas cuya suma total es 1000 mm.	-	<b>143</b>	
	<b>FC-S80-500 Tramo Recto PP Ø80 0,5 m</b>	7 738 112 650	4 057 749 777 591	Tramo Recto PP Ø80 de 500mm.	-	<b>16</b>	
	<b>FC-S80-1000 Tramo Recto PP Ø80 1 m</b>	7 738 112 651	4 057 749 777 607	Tramo Recto PP Ø80.	-	<b>21</b>	
	<b>FC-S80-2000 Tramo Recto PP Ø80 2 m</b>	7 738 112 652	4 057 749 777 614	Tramo Recto PP Ø80 de 2000mm.	-	<b>31</b>	
	<b>FC-SO80 Tubo Telescópico Ø80 300 mm</b>	7 738 112 730	4 057 749 842 848	Tubo Telescópico Ø80 de 240mm a 314mm.	-	<b>56</b>	
	<b>FC-SE80-87 Codo 87° PP Ø80</b>	7 738 112 654	4 057 749 777 621	Codo 87° PP Ø80.	-	<b>16</b>	
	<b>FC-SE80-45 Codo 45° PP Ø80</b>	7 738 112 653	4 057 749 778 093	Codo 45° PP Ø80.	-	<b>16</b>	
	<b>FC-SE80-30 Codo 30° PP Ø80</b>	7 738 112 668	4 057 749 778 130	Codo 30° PP Ø80.	-	<b>16</b>	
	<b>FC-SE80-15 Codo 15° PP Ø80</b>	7 738 112 667	4 057 749 778 123	Codo 15° PP Ø80.	-	<b>16</b>	
	<b>FC-S80-500-W Tra Rect PP Ø80 0,5 m blanco</b>	7 738 113 236	4 062 321 223 397	Tramo Recto PP Ø80 de 500 mm blanco.	Sí	<b>26</b>	
	<b>FC-S80-1000-W Tra Rect PP Ø80 1 m blanco</b>	7 738 113 237	4 062 321 223 403	Tramo Recto PP Ø80 de 1000 mm blanco.	Sí	<b>31</b>	
	<b>FC-S80-2000-W Tra Rect PP Ø80 2 m blanco</b>	7 738 113 238	4 062 321 223 410	Tramo Recto PP Ø80 de 2000 mm blanco.	Sí	<b>46</b>	
	<b>FC-SE80-87-W Codo 87° PP Ø80 blanco</b>	7 738 113 239	4 062 321 223 427	Codo 87° PP Ø80 blanco.	Sí	<b>26</b>	







# Accesorios de evacuación para calderas de condensación Bosch

Accesorios de Evacuación Ø80 para calderas de condensación						
Modelo	Referencia	Código EAN	Descripción	Disponible solo bajo pedido	Precio base de venta €	
	<b>FC-SE80-45-W Codo 45° PP Ø80 blanco</b>	7 738 113 240	4 062 321 223 434	Codo 45° PP Ø80 blanco.	Sí	<b>26</b>
	<b>FC-CA80 Adaptador Doble Tubo PP Ø80/Ø80</b>	7 738 113 529	4 062 321 413 606	Adaptador Doble Tubo PP Ø80/Ø80 para instalaciones C53.	-	<b>69</b>
	<b>FC-SO80 Terminal Pared C53 blanco</b>	7 738 113 243	4 062 321 223 441	Terminal de entrada de aire de pared C53 blanco.	-	<b>72</b>
	<b>FC-O80 Rejilla Suminist Aire 240x240 mm</b>	7 738 112 727	4 057 749 842 817	Rejilla de suministro de aire 240x240 mm.	Sí	<b>31</b>
	<b>FC-O80 Embellecedor Blanco Ø80</b>	7 738 112 726	4 057 749 842 800	Embelledor Blanco Ø80 (también puede ser usado con Ø60).	Sí	<b>31</b>
	<b>FC-O80 Cubierta de Chimenea Plástica Ø80</b>	7 738 112 719	4 057 749 842 138	Cubierta de Chimenea Plástica Ø80.	Sí	<b>97</b>
Accesorios de Evacuación Flexibles Ø60 para calderas de condensación						
Modelo	Referencia	Código EAN	Descripción	Disponible solo bajo pedido	Precio base de venta €	
	<b>FC-Set-F60 12,5 Tubo Flexible Ø60 12,5 m</b>	7 738 112 524	4 057 749 701 985	Kit de tubo flexible para instalaciones B53 y C53, compuesto por tubo flexible Ø60 de 12,5 m, 3 centradores, adaptador flexible/rígido y terminal.	Sí	<b>240</b>
	<b>FC-Set-F60 5 Tubo Flexible Ø60 5 m</b>	7 738 112 525	4 057 749 701 992	Kit de tubo flexible adicional para instalaciones B53 y C53, compuesto por tubo flexible Ø60 de 5 m, 3 centradores, adaptador flexible/rígido, unión flexible/flexible y terminal.	Sí	<b>133</b>
	<b>FC-O60 Espaciador/Centrador Ø60</b>	7 738 112 632	4 057 749 739 629	Espaciador/Centrador Ø60 para tubos flexibles.	Sí	<b>26</b>
	<b>FC-FO60 Acoplamiento Flex/Flex</b>	7 738 112 634	4 057 749 739 643	Centrador Ø60 para tubos flexibles (3 unidades).	Sí	<b>46</b>
	<b>FC-O60 sup montagem flex</b>	7 738 112 533	4 057 749 743 114	Cabo de apoyo a instalación de tubo flexible de 60mm.	Sí	<b>158</b>
Accesorios de Evacuación Flexibles Ø80 para calderas de condensación						
Modelo	Referencia	Código EAN	Descripción	Disponible solo bajo pedido	Precio base de venta €	
	<b>FC-Set-F80 15 Tubo Flexible Ø80 15 m</b>	7 738 112 689	4 057 749 831 002	Kit de tubo flexible para instalaciones B53 y C53, compuesto por 15 m de tubo flexible Ø80, 3 centradores, adaptador flexible/rígido y terminal.	Sí	<b>408</b>
	<b>FC-Set-F80 25 Tubo Flexible Ø80 25 m</b>	7 738 112 690	4 057 749 831 132	Kit de tubería flexible adicional para instalaciones B53 y C53, que consta de tubería flexible de 25 m Ø80, 3 centradores, adaptador flexible/rígido, adaptador flexible/flexible y terminal.	Sí	<b>648</b>
	<b>FC-O80 Espaciador/Centrador Ø80</b>	7 738 112 597	4 057 749 842 053	Espaciador/Centrador Ø80 para tubos flexibles (3 unidades).	Sí	<b>21</b>
	<b>FC-FO80 Acoplamiento Flex/Flex Ø80</b>	7 738 112 691	4 057 749 831 026	Unión Flexible/Flexible Ø80 para tubos flexibles.	Sí	<b>62</b>
	<b>FC-O80 Soporte Montaje Flexible Ø80</b>	7 738 112 723	4 057 749 842 176	Cable de soporte para instalación de tubo flexible Ø80.	Sí	<b>163</b>
	<b>FC-O80 Soporte Tubo Flexible Ø80</b>	7 738 112 738	4 057 749 843 029	Soporte Tubo Flexible Ø80.	Sí	<b>56</b>



# Accesorios de regulación y control para calderas Bosch

Junkers Bosch pone a su disposición una amplia gama de controladores que cumplen con los requisitos de la Erp y ayudan a mejorar la eficiencia energética de su instalación, hasta llegar a clasificación A+. Es la gama de controladores que utilizan todos nuestros equipos, sean calderas murales, de pie, bombas de calor, solar, etc. Basados en nuestro concepto modular de regulaciones, los controladores Bosch presentan importantes mejoras destinadas a facilitar tanto la instalación como el uso de los mismos.







		Modelo	Referencia	Código EAN	Clase / Contribución a la eficiencia energética del controlador %	Descripción	GC1200 W	GC4300i W	GC4700i W	GC5300i WT	GC6000 W	GC8700i W	Precio base de venta €
<b>Termostatos y cronotermostatos modulantes</b>													
	<b>CR11</b>	7 738 112 963	4 062 321 777 449	-		Termostato digital modulante cableado con visualización de la temperatura ambiente, compatible con relojes programadores. Puede usarse como control remoto con el CW400. Conectividad con productos Bosch OpenTherm.	•	•	•	•	•	•	<b>60</b>
	<b>CR80 RF</b>	7 738 112 287	4 057 749 245 236	V / 3%		Cronotermostato modulante sin hilos, con programación semanal y diaria, modo vacaciones y mensajes de aviso de instalación. Versión inalámbrica. Receptor encastrable en caldera.							<b>210</b>
	<b>CR100*</b>	7 738 111 056	4 054 925 805 925	V / 3%		Cronotermostato modulante a dos hilos, con programación semanal y diaria, y posibilidad de conectar módulos de gestión de circuito de calefacción y solar MM100 y MS100.	•	•	•	•	•	•	<b>89</b>
	<b>CW100*</b>	7 738 111 040	4 054 925 805 833	VI / 4%		Cronotermostato modulante a dos hilos con posibilidad de control de la calefacción mediante curva de calefacción por sonda exterior. Programación semanal y diaria, y posibilidad de conectar módulos de gestión de circuito de calefacción y solar MM100 y MS100 (Sonda exterior incluida).	•	•	•	•	•	•	<b>160</b>
	<b>CR120</b>	7 738 112 955	4 069 143 134 191	VI / 4%		Cronotermostato modulante a dos hilos, con programación semanal y diaria de calefacción y ACS, y posibilidad de controlar un circuito de solar/agua precalentada. Válido para la actual generación de calderas Condens y la anterior. Pantalla gráfica TFT a color de 2.4" y 7 botones táctiles. Puede funcionar también como control remoto.	•	•	•	•	•	•	<b>90</b>
	<b>CW400</b>	7 738 113 502	4 062 321 373 634	VI / 4%		Cronotermostato modulante a dos hilos con posibilidad de control de la calefacción mediante curva de calefacción por sonda exterior. Programación semanal y diaria y posibilidad de conectar módulos de gestión avanzada como circuito de calefacción MM100, solar MS100 / MS200 y control de cascada.	•	•	•	•	•	•	<b>260</b>

Calefacción

(\*) Hasta fin de existencias.

 Novedad IVA no incluido

# Accesorios de regulación y control para calderas Bosch

Modelo	Referencia	Código EAN	Clase / Contribución a la eficiencia energética del controlador %	Descripción	GC4300i W	GC4700i W	GC5300i WT	GC6000 W	GC8700i W	Precio base de venta €		
<b>Módulos adicionales</b>												
		<b>MM100</b>	7 738 113 394	4 062 321 584 399	-	Módulo de control adicional para la gestión de un circuito de calefacción o refrigeración con o sin válvula mezcladora.	•	•	•	•	•	<b>204</b>
	<b>MS100</b>	7 738 101 066	4 062 321 590 499	-	Módulo de control adicional de circuito solar para la producción de a.c.s. Varios sistemas a modo de pictograma para elegir.	•	•	•	•	•	<b>225</b>	
	<b>MS200</b>	7 738 101 059	4 062 321 659 295	-	Módulo de control adicional de circuito solar para la producción de a.c.s., apoyo a calefacción y calentamiento de piscina. Varios sistemas a modo de pictograma para elegir.	•	•	•	•	•	<b>291</b>	
	<b>MC400</b>	7 738 111 001	4 054 925 556 537	-	Módulo de control de calderas en cascada. Hasta cuatro calderas en cascada por módulo.	•	•	•	•	•	<b>592</b>	
<b>Sistemas de control de zonas</b>												
	<b>MZ100*</b>	7 738 110 126	4 054 925 189 049	VIII / 5%	Módulo de control para la gestión de tres zonas diferenciadas de una vivienda mediante bomba o válvulas de dos vías. Posibilidad de conectar un termostato CR11 por cada una de las zonas, o un termostato ON/OFF externo.	•	•	•	•	•	<b>332</b>	

(\*) Hasta fin de existencias.

IVA no incluido

# Accesorios de regulación y control para calderas Bosch



Modelo	Referencia	Código EAN	Clase / Contribución a la eficiencia energética del controlador %	Descripción	GC1200 W	GC4300i W	GC4700i W	GC5300i WT	GC6000 W	GC8700i W	Precio base de venta €
<b>Cronotermostato modulante vía WiFi</b>											
<b>Bosch EasyControl CT200 (Blanco)</b>	7 736 701 341	4 057 749 243 829	VI / 4%	Cronotermostato modulante conectado a través del Control-Key K20 RF (wireless) o vía Bus de dos hilos a caldera, que permite el manejo del mismo mediante aplicación de móvil. Programación semanal y diaria, modo vacaciones, autoaprendizaje, sensor de proximidad, detección de presencia, compensación en función de la temperatura exterior sin necesidad de instalación de sonda. Color Blanco.	•*	•	•	•	•	•	<b>290</b>
<b>Bosch EasyControl CT200 (Negro)</b>	7 736 701 392	4 057 749 397 737	VI / 4%	Cronotermostato modulante conectado a través del Control-Key K20 RF (wireless) o vía Bus de dos hilos a caldera, que permite el manejo del mismo mediante aplicación de móvil. Programación semanal y diaria, modo vacaciones, autoaprendizaje, sensor de proximidad, detección de presencia, compensación en función de la temperatura exterior sin necesidad de instalación de sonda. Color Negro.	•*	•	•	•	•	•	<b>290</b>
<b>EasyControl Set CT 200 (Blanco)</b>	7 736 701 393	4 057 749 397 744	VIII / 5%	Conjunto de válvulas Smart horizontales para control de la temperatura de cada habitación de manera individual con el CT 200 Blanco.	•*	•	•	•	•	•	<b>629</b>
<b>EasyControl Set CT 200 (Negro)</b>	7 736 701 394	4 057 749 397 751	VIII / 5%	Conjunto de válvulas Smart horizontales para control de la temperatura de cada habitación de manera individual con el CT 200 Negro.	•*	•	•	•	•	•	<b>629</b>
<b>Válvula de radiador Smart</b>	7 736 701 574	4 057 749 694 492	-	Válvula Smart horizontal para control de la temperatura de cada habitación de manera individual en conjunto con el CT 200.	•*	•	•	•	•	•	<b>113</b>

Calefacción

(\*) Con puerta de Enlace Key RF para caldera GC1200 W.

IVA no incluido

# Accesorios de regulación y control para calderas Bosch



Modelo	Referencia	Código EAN	Clase / Contribución a la eficiencia energética del controlador %	Descripción	GC1200 W	GC4300i W	GC4700i W	GC5300i WT	GC6000 W	GC8700i W	Precio base de venta €	
<b>Cronotermostato modulante vía WiFi</b>												
	<b>Adaptador on/off Easy Control</b>	7 736 701 654	4 057 749 920 027	-	Adaptador on/off para conectar el Bosch EasyControl con calderas que admiten termostatos con control libre de potencial.	•	•	•	•	•	•	<b>75</b>
	<b>Control Key K20 RF</b>	7 738 113 610	4 062 321 501 754	-	Receptor de Radiofrecuencia Control Key K20 RF para calderas Bosch.	•*	•	•	•	•	•	<b>80</b>
	<b>Control Key K20 RF + Soporte de mesa</b>	7 731 200 479	4 062 321 369 125	-	Receptor de Radiofrecuencia Control Key K20 RF para calderas Bosch en conjunto con el CT200 con soporte para superficie plana.	•*	•	•	•	•	•	<b>110</b>
<b>Receptor WiFi</b>												
	<b>Connect-Key K40 RF</b>	7 738 114 013	4 062 321 975 166	-	Receptor WiFi Connect-Key K40 RF para calderas Condens en conjunto con el CW400.	•*	•	•	•	•	•	<b>210</b>
	<b>Soporte de Pared K40 RF</b>	7 738 113 985	4 069 143 014 196	-	Soporte para K40 RF con cable blanco 4-pin de 1,2 m							<b>60</b>
	<b>Puerta de Enlace Key RF</b>	7 716 780 588	4 062 321 777 531	-	Accesorio cableado para conexión de K40 RF / K20 RF / K10 RF para la caldera GC1200 W	•						<b>46</b>
<b>Cronotermostato modulante Radiofrecuencia</b>												
	<b>KCR 110 RF</b>	7 738 113 600	4 062 321 536 091	V / 3%	Conjunto de cronotermostato modulante wireless CR110 y receptor Control-Key K10 RF, con programación semanal y diaria, modo vacaciones y mensajes de aviso de instalación. <b>El conjunto KCR 110 RF + T2 RF consigue un VI y 4% de eficiencia energética.</b>	•*	•	•	•	•	•	<b>205</b>
	<b>Sonda exterior sin cables T2 RF (para KCR 110 RF)</b>	7 738 112 343	4 057 749 977 700	-	Accesorio para calderas en conjunto con el KCR 110 RF que permite el control directo de la sonda externa mediante una curva de calentamiento simplificada.	•*	•	•	•	•	•	<b>60</b>

(\*) Con puerta de Enlace Key RF para caldera GC1200 W. 1) Hasta fin de existencias.

**N** Novedad

IVA no incluido

# Captadores solares de tubos de vacío 8000 TV Bosch



VK 120-2 CPC











Modelo	Referencia	Código EAN	Descripción	Precio base de venta €
<b>Gama captadores - SOLAR 8000 TV</b>				
VK 120-2 CPC	7 735 600 146	4 054 925 734 478	Captador solar de tubos de vacío con espejos reflectores CPC de alto rendimiento en cualquier momento del año: - Permite conexión en paralelo hasta 14 captadores - Tubos en Acero Inox - Dispone del colector en la parte inferior del captador aumentando la vida útil debido a la protección contra estancamiento - Uniones metálicas flexibles, de muy fácil conexión y gran durabilidad - Superficie apertura: 0,98 m <sup>2</sup> - Dimensiones totales: 1.947 x 624 x 85 mm - Curva de rendimiento: 0= 0,663; K1= 0,782; K2= 0,012(*) - Inclinaciones de 25° a 90°.	<b>815</b>
Juego de conexiones TI VK 120-2	7 735 600 440	4 057 749 688 620	Juego de conexiones hidráulicas entre captadores VK 120-2 para instalaciones en tejado inclinado. Necesario uno por cada batería de captadores.	<b>134</b>
Juego de conexiones TP VK 120-2	7 735 600 441	4 057 749 688 637	Juego de conexiones hidráulicas entre captadores VK 120-2 para instalaciones en tejado plano. Necesario uno por cada batería de captadores.	<b>57</b>

Sistemas Solares

# Estructuras de soporte de tubos de vacío 8000 TV Bosch

<b>CUBIERTAS PLANAS</b>					
Modelo	Referencia	Código EAN	Descripción	Precio base de venta €	
<b>Para cubiertas planas o fachadas</b>					
	<b>VT6/2 plano básico</b>	7 735 600 172	4 054 925 849 004	Estructura de montaje para cubierta plana o en muro en acero galvanizado para 2 captadores VK 120-2. Para instalación sobre cubierta plana se deberá instalar en conjunto con 2 FKF 8-2.	<b>119</b>
	<b>VT6/3 plano básico</b>	7 735 600 173	4 054 925 849 011	Estructura de montaje para cubierta plana o en muro en acero galvanizado para 3 captadores VK 120-2. Para instalación sobre cubierta plana se deberá instalar en conjunto con 2 FKF 8-2.	<b>165</b>
	<b>VT6/2 plano adicional</b>	7 735 600 174	4 054 925 849 028	Estructura de montaje para cubierta plana o en muro en acero galvanizado para 2 captadores adicionales VK 120-2. Para instalación sobre cubierta plana se deberá instalar en conjunto con 2 FKF 8-2.	<b>114</b>
	<b>VT6/3 plano adicional</b>	7 735 600 169	4 054 925 848 977	Estructura de montaje para cubierta plana o en muro en acero galvanizado para 3 captadores adicionales VK 120-2. Para instalación sobre cubierta plana se deberá instalar en conjunto con 2 FKF 8-2.	<b>160</b>
<b>Perfil para cubiertas planas</b>					
	<b>FKF 8-2</b>	8 718 531 036	4 051 516 044 930	Perfil de soporte para la estructura para cubierta plana. Necesarios dos por cada estructura en instalación sobre cubierta plana. Permite inclinaciones de 30° a 60°, con ajustes de 5 en 5 grados.	<b>93</b>
<b>Accesorio de contrapeso para cubiertas planas</b>					
	<b>FKF 7-2</b>	8 718 531 035	4 051 516 044 923	Juego de cajas metálicas (4 uds.) para hacer de contrapeso en instalaciones sobre cubierta plana, evitando el uso de anclajes. Válida para el montaje de estructuras sobre cubierta plana, para captador vertical y horizontal. Necesaria una por cada estructura.	<b>145</b>

## Estructuras de soporte de tubos de vacío 8000 TV Bosch

CUBIERTAS INCLINADAS					
Modelo	Referencia	Código EAN	Descripción	Precio base de venta €	
<b>Para cubiertas inclinadas</b>					
	<b>VT6/1 inclinado básico</b>	7 735 600 166	4 054 925 848 946	Estructura de montaje para cubierta inclinada en acero galvanizado para 1 captador VK 120-2. Debe ser fijada sobre el tejado mediante ganchos de fijación.	<b>124</b>
	<b>VT6/2 inclinado básico</b>	7 735 600 167	4 054 925 848 953	Estructura de montaje para cubierta inclinada en acero galvanizado para 2 captadores VK 120-2. Debe ser fijada sobre el tejado mediante ganchos de fijación.	<b>165</b>
	<b>VT6/3 inclinado básico</b>	7 735 600 168	4 054 925 848 960	Estructura de montaje para cubierta inclinada en acero galvanizado para 3 captadores VK 120-2. Debe ser fijada sobre el tejado mediante ganchos de fijación.	<b>248</b>
	<b>VT6/2 inclinado adicional</b>	7 735 600 170	4 054 925 848 984	Estructura de montaje para cubierta inclinada en acero galvanizado para 2 captadores adicionales VK 120-2. Debe ser fijada sobre el tejado mediante ganchos de fijación.	<b>160</b>
	<b>VT6/3 inclinado adicional</b>	7 735 600 171	4 054 925 848 991	Estructura de montaje para cubierta inclinada en acero galvanizado para 3 captadores adicionales captador VK 120-2. Debe ser fijada sobre el tejado mediante ganchos de fijación.	<b>243</b>
<b>Ganchos de fijación para cubiertas inclinadas</b>					
	<b>FKA 3-2</b>	8 718 531 023	4 051 516 044 800	Juego de 4 ganchos de conexión para teja árabe o mixta. - Permite ser fijado como gancho en cubiertas con vigas, o bien fijado mediante anclajes en cubiertas de hormigón <b>- Necesario uno para dos captadores.</b>	<b>57</b>
	<b>FKA 9-2</b>	8 718 531 024	4 051 516 044 817	Juego de 4 ganchos de conexión para teja plana (pizarra o similar). <b>- Necesario uno por cada captador.</b>	<b>72</b>
	<b>FKA 26</b>	7 747 029 184	4 047 416 793 580	Juego de 2 ganchos de conexión universal, especialmente indicado para tejados con cubierta ondulada, tipo uralita o similar. <b>- Necesario uno por cada captador.</b>	<b>40</b>
	<b>FKA 4-2</b>	8 718 531 025	4 051 516 044 824	Juego de 4 ganchos de conexión universal, especialmente indicado para tejados con cubierta ondulada, tipo uralita o similar. <b>- Necesario uno por cada dos captadores.</b>	<b>77</b>
<b>Accesorios para captadores de tubos de vacío</b>					
	<b>Espejo CPC</b>	7 735 600 183	4 054 925 755 381	Espejo para instalaciones con más de un captador VK 120-2, deberá ser usado uno por captador en excepción del primero de cada fila.	<b>35</b>
	<b>Válvula de corte</b>	8 718 530 911	4 051 516 041 045	Válvula de corte, especialmente diseñada para aplicaciones con tubos de vacío (soporta hasta 400°C). Conexión con un anillo de 15mm. Necesaria una por cada fila de captadores conectados en paralelo.	<b>248</b>

# Captadores solares planos gama 7000 TF Bosch



Modelo	Referencia	Código EAN	Descripción	Precio base de venta €
<b>Gama captadores - SOLAR 7000 TF</b>				
<b>FT 226-2V</b>	8 718 532 870	4 051 516 741 556	<p>Captador solar plano de alto rendimiento, con tratamiento altamente selectivo (PVD), para montaje en vertical.</p> <ul style="list-style-type: none"> <li>- Circuito hidráulico en doble serpentín.</li> <li>- Permite conexión en paralelo hasta 10 captadores.</li> <li>- Uniones metálicas flexibles, de muy fácil conexión y gran durabilidad.</li> <li>- Aislamiento de lana mineral de 55 mm. de espesor.</li> <li>- Carcasa de una sola pieza, realizada en fibra de vidrio.</li> <li>- Superficie apertura: 2,426 m<sup>2</sup>.</li> <li>- Dimensiones totales: 1.175 x 2.170 x 87 mm.</li> <li>- Absorbedor, lámina completa de Cu/Al</li> <li>- Soldadura en Omega para una mejor transferencia del calor</li> <li>- Curva de rendimiento: <math>\eta_0 = 0,794</math>; <math>K1 = 3,863</math>; <math>K2 = 0,013</math>.<sup>(*)</sup></li> </ul>	<b>950</b>
<b>FT 226-2H</b>	8 718 532 882	4 051 516 741 617	<p>Captador solar plano de alto rendimiento, con tratamiento altamente selectivo (PVD), para montaje en horizontal.</p> <ul style="list-style-type: none"> <li>- Circuito hidráulico en doble serpentín.</li> <li>- Permite conexión en paralelo hasta 10 captadores.</li> <li>- Uniones metálicas flexibles, de muy fácil conexión y gran durabilidad.</li> <li>- Aislamiento de lana mineral de 55 mm. de espesor.</li> <li>- Carcasa de una sola pieza, realizada en fibra de vidrio.</li> <li>- Superficie apertura: 2,426 m<sup>2</sup>.</li> <li>- Dimensiones totales: 2.170 x 1.175 x 87 mm.</li> <li>- Absorbedor, lámina completa de Cu/Al</li> <li>- Soldadura en Omega para una mejor transferencia del calor</li> <li>- Curva de rendimiento: <math>\eta_0 = 0,802</math>; <math>K1 = 3,833</math>; <math>K2 = 0,015</math>.<sup>(*)</sup></li> </ul>	<b>1.035</b>
<b>FS 19-2</b>	7 735 600 435	4 057 749 615 213	<p>Juego de conexiones hidráulicas entre captadores, para instalación en tejado inclinado, compuesto por:</p> <ul style="list-style-type: none"> <li>- 2 tuberías flexibles, de entrada y salida al grupo de captadores, recubiertas con aislamiento de espuma elastomérica.</li> <li>- 1 tira de aislamiento en espuma elastomérica, para aislar las uniones metálicas entre captadores.</li> <li>- 2 tapones en latón.</li> <li>- 1 prensa estopas para instalación de la sonda de temperatura.</li> <li>- 1 llave allen para montaje de los captadores solares sobre las estructuras de soporte.</li> <li>- Necesario un juego de FS 19-2 por cada grupo o batería de captadores.</li> </ul>	<b>163</b>
<b>FS 18-2</b>	7 735 600 436	4 051 516 724 122	<p>Juego de conexiones hidráulicas entre captadores, para instalación en cubierta plana, compuesto por:</p> <ul style="list-style-type: none"> <li>- 2 tiras de aislamiento en espuma elastomérica, para aislar las uniones metálicas entre captadores.</li> <li>- 2 codos con salida en rosca macho de 3/4" para las conexiones de entrada y salida al grupo de captadores.</li> <li>- 2 tapones en latón.</li> <li>- 1 prensa estopas para instalación de la sonda de temperatura.</li> <li>- 1 llave allen para montaje de los captadores sobre las estructuras de soporte.</li> <li>- Necesario un juego de FS 18-2 por cada grupo o batería de captadores.</li> </ul>	<b>58</b>

Sistemas Solares

(\*) Curva de rendimiento según EN 12975-2 (basada en el área de apertura).

IVA no incluido

## Estructuras de soporte captadores 7000 TF Bosch











CUBIERTAS PLANAS					
Modelo	Referencia	Código EAN	Descripción	Precio base de venta €	
<b>Para cubiertas planas - Captadores verticales</b>					
	<b>FKF 3-2</b>	8 718 531 031	4 051 516 044 886	Bastidor soporte básico para montaje de captadores verticales sobre cubierta plana. - Permite regulación del ángulo de inclinación, entre 30° y 60°, con ajustes de 5 en 5 grados. - Realizado en aluminio. - Permite fijación sin anclajes, mediante el empleo del accesorio FKF 7-2. - <b>Necesario uno por cada grupo de captadores.</b>	<b>223</b>
	<b>FKF 4-2</b>	8 718 531 032	4 051 516 044 893	Bastidor soporte básico adicional para montaje de captadores verticales sobre cubierta plana. - Permite regulación del ángulo de inclinación, entre 30° y 60°, con ajustes de 5 en 5 grados. - Realizado en aluminio. - Permite fijación sin anclajes, mediante el empleo del accesorio FKF 7-2. - <b>Necesario uno por cada captador de cada grupo, excepto el primero.</b>	<b>138</b>
	<b>FKF 8-2</b>	8 718 531 036	4 051 516 044 909	Perfil de soporte adicional para el bastidor soporte básico adicional para montaje de captadores verticales sobre cubierta plana (FKF 4-2). - <b>Necesario uno para el captador 3°, 5°, 7° y 9° de cada grupo, si se hace uso del juego de cajas metálicas (FKF 7-2).</b>	<b>93</b>
	<b>FKA 11-2</b>	8 718 531 026	4 051 516 044 831	Refuerzo para bastidor soporte básico para montaje de captadores solares sobre cubierta plana (FKF 3-2), especialmente diseñado para condiciones de viento fuerte. - <b>Necesario uno por cada grupo de captadores.</b>	<b>42</b>
	<b>FKA 12-2</b>	8 718 531 027	4 051 516 044 848	Refuerzo para bastidor soporte básico para montaje de captadores solares sobre cubierta plana (FKF 4-2), especialmente diseñado para condiciones de viento fuerte. - <b>Necesario uno por cada captador de cada grupo excepto el primero.</b> - <b>Debe montarse junto con una unidad de FKF 8-2.</b>	<b>42</b>
<b>Para cubiertas planas o fachada - Captadores horizontales</b>					
	<b>FKF 5 - 2T</b>	8 718 532 809	4 051 516 724 221	Bastidor soporte básico para montaje de captadores horizontales sobre cubierta plana. - Permite regulación del ángulo de inclinación, entre 30° y 45°, con ajustes de 5 en 5 grados. - Realizado en aluminio. - Permite fijación sin anclajes, mediante el empleo del accesorio FKF 7 - 2T. - <b>Necesario uno por cada grupo de captadores.</b>	<b>190</b>
	<b>FKF 6 - 2T</b>	8 718 532 810	4 051 516 724 238	Bastidor soporte básico adicional para montaje de captadores horizontales sobre cubierta plana. - Permite regulación del ángulo de inclinación, entre 30° y 45°, con ajustes de 5 en 5 grados. - Realizado en aluminio. - Permite fijación sin anclajes, mediante el empleo del accesorio FKF 7 - 2T. - <b>Necesario uno por cada captador de cada grupo, excepto el primero.</b>	<b>174</b>
	<b>FKF 9 - 2T</b>	8 718 531 037	4 051 516 044 947	Perfil de soporte adicional para el bastidor soporte básico adicional para montaje de captadores horizontales sobre cubierta plana (FKF 6 - 2T). - <b>Necesario uno para cada captador, si se hace uso del juego de cajas metálicas (FKF 7 - 2T).</b>	<b>78</b>
<b>Accesorio de contrapeso para cubierta plana</b>					
	<b>FKF 7 - 2</b>	8 718 531 035	4 051 516 044 923	Juego de cajas metálicas (4 uds.) para hacer de contrapeso en instalaciones sobre cubierta plana, evitando el uso de anclajes. - Válida para el montaje de estructuras sobre cubierta plana, para captador vertical y horizontal. - <b>Necesaria una por cada captador.</b>	<b>145</b>

Para formar estructuras sobre fachada se deberán utilizar los mismos accesorios que se emplean en estructuras sobre cubierta plana (aplicable únicamente a captadores horizontales).



# Estructura de soporte captadores 7000 TF Bosch

Una vez seleccionada la estructura para tejado inclinado que necesita, debe elegir un juego de ganchos de conexión por cada captador, en función del tipo de teja.

CUBIERTAS INCLINADAS					
Modelo	Referencia	Código EAN	Descripción	Precio base de venta €	
<b>Para cubiertas inclinadas - Captadores verticales</b>					
	<b>FKA 5-2</b>	8 718 531 017	4 051 516 044 763	Bastidor soporte básico sobre tejado inclinado para captadores verticales. Debe ser fijado sobre el tejado mediante ganchos de fijación. - Sobre este bastidor se fija el primer captador de cada grupo de captadores. <b>- Necesario uno por cada grupo de captadores.</b>	<b>60</b>
	<b>FKA 6-2</b>	8 718 531 018	4 051 516 044 770	Bastidor soporte básico adicional para montaje de captadores verticales Bastidor soporte básico sobre tejado inclinado para captador adicional (montaje en vertical). - Debe ser fijado sobre el tejado mediante ganchos de fijación. - Sobre este bastidor se fijan los captadores de cada grupo, excepto el primero. <b>- Necesario uno por cada captador de cada grupo, excepto el primero.</b>	<b>57</b>
	<b>FKA 11-2</b>	8 718 531 026	4 051 516 044 831	Elemento de refuerzo para bastidor soporte básico horizontal para captadores verticales (FKA 5-2T). - Indicado para situaciones de viento fuerte. <b>- Necesario uno por cada grupo de captadores. Debe montarse con una unidad de FKA 16-2 o FKA 17-2, en función del tipo de teja.</b>	<b>42</b>
	<b>FKA 12-2</b>	8 718 531 027	4 051 516 044 848	Elemento de refuerzo para el bastidor soporte básico horizontal para captador adicional y montaje vertical (FKA 6-2T). - Indicado para situaciones de viento fuerte. <b>- Necesario uno por captador de cada grupo, excepto el primero. Debe montarse con una unidad de FKA 16-2 o FKA 17-2, en función del tipo de teja.</b>	<b>42</b>
	<b>FKA 16-2</b>	8 718 531 029	4 051 516 044 862	Elemento de refuerzo para el bastidor soporte básico horizontal sobre tejado inclinado para captadores verticales. - Indicado para situaciones con sobrecarga de nieve entre 2 kN/m <sup>2</sup> y 3,1 kN/m <sup>2</sup> en tejados de teja plana (pizarra o similar). - Sólo para captadores verticales. <b>- Necesario uno por cada captador.</b>	<b>114</b>
	<b>FKA 17-2</b>	8 718 531 030	4 051 516 044 879	Elemento de refuerzo para el bastidor soporte básico horizontal sobre tejado inclinado para captadores verticales. - Indicado para situaciones con sobrecarga de nieve entre 2 kN/m <sup>2</sup> y 3,1 kN/m <sup>2</sup> en tejado ondulado. - Sólo es aplicable a captadores verticales. <b>- Necesario uno por cada captador.</b>	<b>114</b>
<b>Para cubiertas inclinadas - Captadores horizontales</b>					
	<b>FKA 7-2T</b>	8 718 532 807	4 051 516 724 207	Bastidor soporte básico sobre tejado inclinado para captadores horizontales. - Debe ser fijado sobre el tejado inclinado mediante el empleo de los elementos de fijación al tejado (FKA 3 -2, FKA 9 -2 y FKA 4 -2). <b>- Necesario uno por cada grupo de captadores.</b>	<b>83</b>
	<b>FKA 8-2T</b>	8 718 532 808	4 051 516 724 214	Bastidor soporte básico sobre tejado inclinado para captador horizontal adicional. - Debe ser fijado sobre el tejado inclinado mediante el empleo de los elementos de fijación al tejado (FKA 3 -2, FKA 9 -2 y FKA 4 -2). <b>- Necesario uno por cada captador de cada grupo, excepto el primero.</b>	<b>81</b>
<b>Para cubiertas inclinadas - Ganchos de fijación para cubiertas inclinadas</b>					
	<b>FKA 3-2</b>	8 718 531 023	4 051 516 044 800	Juego de ganchos de conexión para teja árabe o mixta. - Permite ser fijado como gancho en cubiertas con vigas, o bien fijado mediante anclajes en cubiertas de hormigón. <b>- Necesario uno por cada captador.</b>	<b>57</b>
	<b>FKA 9-2</b>	8 718 531 024	4 051 516 044 817	Juego de ganchos de conexión para teja plana (pizarra o similar). <b>- Necesario uno por cada captador.</b>	<b>72</b>
	<b>FKA 4-2</b>	8 718 531 025	4 051 516 044 824	Juego de ganchos de conexión universal, especialmente indicado para tejados con cubierta ondulada, tipo uralita o similar. <b>- Necesario uno por cada captador.</b>	<b>77</b>

## Kit de estructuras de soporte de cubiertas planas

Para facilitar la elección de la estructura de soporte, elaboramos una serie de paquetes con las estructuras de soporte más comunes. Para otras opciones, consultar.



Modelo	Referencia	Descripción	Precio base de venta €
<b>Para cubiertas planas - Captadores verticales - Sin refuerzo adicional</b>			
<b>FV 2 - 2</b>	7 736 501 198	Estructura soporte para 2 captadores verticales (FKF3 - 2 - 1 unidad; FKF4 - 2 - 1 unidad).	<b>361</b>
<b>FV 3 - 2</b>	7 736 501 199	Estructura soporte para 3 captadores verticales (FKF3 - 2 - 1 unidad; FKF4 - 2 - 2 unidades).	<b>499</b>
<b>FV 4 - 2</b>	7 736 501 200	Estructura soporte para 4 captadores verticales (FKF3 - 2 - 1 unidad; FKF4 - 2 - 3 unidades).	<b>637</b>
<b>FV 5 - 2</b>	7 736 501 201	Estructura soporte para 5 captadores verticales (FKF3 - 2 - 1 unidad; FKF4 - 2 - 4 unidades).	<b>775</b>
<b>FV 6 - 2</b>	7 736 501 202	Estructura soporte para 6 captadores verticales (FKF3 - 2 - 1 unidad; FKF4 - 2 - 5 unidades).	<b>913</b>
<b>FV 7 - 2</b>	7 736 501 203	Estructura soporte para 7 captadores verticales (FKF3 - 2 - 1 unidad; FKF4 - 2 - 6 unidades).	<b>1.051</b>

## Kit de estructuras de soporte de cubiertas inclinadas

Para facilitar la elección de la estructura de soporte, elaboramos una serie de paquetes con las estructuras de soporte más comunes. Para otras opciones, consultar.

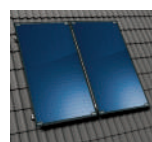

Modelo	Referencia	Descripción	Precio base de venta €
<b>Para cubiertas inclinadas - Captadores verticales - Sin refuerzo adicional</b>			
<b>AV2-2</b>	7 736 501 216	Estructura soporte para 2 captadores verticales (FKA5-2: 1 unidad; FKA6-2: 1 unidad).	<b>117</b>
<b>AV3-2</b>	7 736 501 217	Estructura soporte para 3 captadores verticales (FKA5-2: 1 unidad; FKA6-2: 2 unidades).	<b>174</b>
<b>AV4-2</b>	7 736 501 218	Estructura soporte para 4 captadores verticales (FKA5-2: 1 unidad; FKA6-2: 3 unidades).	<b>231</b>
<b>AV5-2</b>	7 736 501 219	Estructura soporte para 5 captadores verticales (FKA5-2: 1 unidad; FKA6-2: 4 unidades).	<b>288</b>
<b>AV6-2</b>	7 736 501 220	Estructura soporte para 6 captadores verticales (FKA5-2: 1 unidad; FKA6-2: 5 unidades).	<b>345</b>
<b>AV7-2</b>	7 736 501 221	Estructura soporte para 7 captadores verticales (FKA5-2: 1 unidad; FKA6-2: 6 unidades).	<b>402</b>

# Captadores solares planos gama 5000 TF Bosch



FKC-2 S CTE

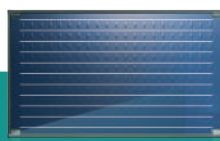

FKC-2 W CTE

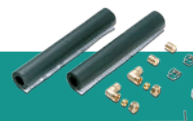



FS17-2 CTE

Modelo	Referencia	Código EAN	Descripción	Precio base de venta €
<b>Gama captadores SOLAR 5000 TF</b>				
<b>FKC-2 S CTE</b>	7 735 600 442	4 057 749 691 828	<p>Captador solar plano de alto rendimiento, con tratamiento selectivo PVD, para montaje en vertical.</p> <ul style="list-style-type: none"> <li>- Permite conexión en paralelo hasta 10 captadores.</li> <li>- Circuito hidráulico en parrilla de 11 tubos.</li> <li>- Uniones metálicas flexibles entre captadores de muy fácil conexión incluidas.</li> <li>- Aislamiento de lana mineral de 55 mm. de espesor.</li> <li>- Carcasa de una sola pieza, realizada en fibra de vidrio.</li> <li>- Superficie apertura: 2,25 m<sup>2</sup>.</li> <li>- Dimensiones totales: 1.175 x 2.017 x 87 mm.</li> <li>- Curva de rendimiento: <math>\eta_0= 0,766</math>; <math>K1= 3,216</math>; <math>K2= 0,015</math>.(*)</li> </ul>	<b>770</b>
<b>FKC-2 W CTE</b>	7 735 600 443	4 057 749 691 835	<p>Captador solar plano de alto rendimiento, con tratamiento selectivo PVD, para montaje en horizontal.</p> <ul style="list-style-type: none"> <li>- Permite conexión en paralelo hasta 10 captadores.</li> <li>- Circuito hidráulico en parrilla de 11 tubos.</li> <li>- Uniones metálicas flexibles entre captadores de muy fácil conexión incluidas.</li> <li>- Aislamiento de lana mineral de 55 mm. de espesor.</li> <li>- Carcasa de una sola pieza, realizada en fibra de vidrio.</li> <li>- Superficie apertura: 2,25 m<sup>2</sup>.</li> <li>- Dimensiones totales: 2.017 x 1.175 x 87 mm.</li> <li>- Curva de rendimiento: <math>\eta_0= 0,770</math> <math>K1= 3,871</math>; <math>K2= 0,012</math>.(*)</li> </ul>	<b>850</b>
<b>FS17-2 CTE</b>	7 735 600 444	4 057 749 688 644	<p>Juego de conexiones hidráulicas entre captadores, para instalación en cubierta plana, inclinada e integrado.</p> <p>Compuesto por:</p> <ul style="list-style-type: none"> <li>- 2 tiras de aislamiento en espuma elastomérica, para aislar las uniones metálicas entre captadores.</li> <li>- 2 codos con salida en rosca macho de 3/4" para las conexiones de entrada y salida al grupo de captadores.</li> <li>- 2 tapones en latón.</li> <li>- 1 prensaestopas para instalación de la sonda de temperatura.</li> <li>- 1 llave allen para montaje de los captadores sobre las estructuras de soporte.</li> <li>- Necesario un juego por cada grupo o batería de captadores.</li> </ul>	<b>59</b>

(\*) Curva de rendimiento según EN 12975-2 (basada en el área de apertura).

## Estructuras de soporte gama 5000 TF Bosch

CUBIERTAS PLANAS				
Modelo	Referencia	Código EAN	Descripción	Precio base de venta €
<b>Para cubiertas planas - Captadores verticales</b>				
	<b>FKF 3-2</b>	8 718 531 031 4 051 516 044 886	Bastidor soporte básico para montaje de captadores verticales sobre cubierta plana. - Permite regulación del ángulo de inclinación, entre 30° y 60°, con ajustes de 5 en 5 grados. - Realizado en aluminio. - Permite fijación sin anclajes, mediante el empleo del accesorio FKF 7-2. - <b>Necesario uno por cada grupo de captadores.</b>	<b>223</b>
	<b>FKF 4-2</b>	8 718 531 032 4 051 516 044 893	Bastidor soporte básico adicional para montaje de captadores verticales sobre cubierta plana. - Permite regulación del ángulo de inclinación, entre 30° y 60°, con ajustes de 5 en 5 grados. - Realizado en aluminio. - Permite fijación sin anclajes, mediante el empleo del accesorio FKF 7-2. - <b>Necesario uno por cada captador de cada grupo, excepto el primero.</b>	<b>138</b>
	<b>FKF 8-2</b>	8 718 531 036 4 051 516 044 909	Perfil de soporte adicional para el bastidor soporte básico adicional para montaje de captadores verticales sobre cubierta plana (FKF 4-2). - <b>Necesario uno para el captador 3º, 5º, 7º y 9º de cada grupo, si se hace uso del juego de cajas metálicas (FKF 7-2).</b>	<b>93</b>
	<b>FKA 11-2</b>	8 718 531 026 4 051 516 044 831	Refuerzo para bastidor soporte básico para montaje de captadores solares sobre cubierta plana FKF 3-2, especialmente diseñado para condiciones de viento fuerte. - <b>Necesario uno por cada grupo de captadores.</b>	<b>42</b>
	<b>FKA 12-2</b>	8 718 531 027 4 051 516 044 848	Refuerzo para bastidor soporte básico para montaje de captadores solares sobre cubierta plana (FKF 4-2), especialmente diseñado para condiciones de viento fuerte. - <b>Necesario uno por cada captador de cada grupo excepto el primero.</b> - <b>Debe montarse junto con una unidad de FKF 8-2.</b>	<b>42</b>











## Estructuras de soporte gama 5000 TF Bosch

Modelo	Referencia	Código EAN	Descripción	Precio base de venta €
<b>Para cubiertas planas o fachada - Captadores horizontales</b>				
	<b>FKF 5-2</b>	8 718 531 033 4 051 516 044 909	Bastidor soporte básico para montaje de captadores horizontales sobre cubierta plana. - Permite regulación del ángulo de inclinación, entre 30° y 60°, con ajustes de 5 en 5 grados. - Realizado en aluminio. - Permite fijación sin anclajes, mediante el empleo del accesorio FKF 7-2. - <b>Necesario uno por cada grupo de captadores.</b>	<b>190</b>
	<b>FKF 6-2</b>	8 718 531 034 4 051 516 044 916	Bastidor soporte básico adicional para montaje de captadores horizontales sobre cubierta plana. - Permite regulación del ángulo de inclinación, entre 30° y 60°, con ajustes de 5 en 5 grados. - Realizado en aluminio. - Permite fijación sin anclajes, mediante el empleo del accesorio FKF 7-2. - <b>Necesario uno por cada captador de cada grupo, excepto el primero.</b>	<b>174</b>
	<b>FKF 9-2</b>	8 718 531 037 4 051 516 044 947	Perfil de soporte adicional para el bastidor soporte básico adicional para montaje de captadores horizontales sobre cubierta plana (FKF 6-2). - <b>Necesario uno para cada captador, si se hace uso del juego de cajas metálicas (FKF 7-2).</b>	<b>78</b>
<b>Accesorio de contrapeso para cubierta plana</b>				
	<b>FKF 7-2</b>	8 718 531 035 4 051 516 044 923	Juego de cajas metálicas (4 uds.) para hacer de contrapeso en instalaciones sobre cubierta plana, evitando el uso de anclajes. - Válida para el montaje de estructuras sobre cubierta plana, para captador vertical y horizontal. - <b>Necesaria una por cada captador.</b>	<b>145</b>

Para formar estructuras sobre fachada se deberán utilizar los mismos accesorios que se emplean en estructuras sobre cubierta plana (aplicable únicamente a captadores horizontales).

# Estructuras de soporte gama 5000 TF Bosch

Una vez seleccionada la estructura para tejado inclinado que necesita, debe elegir un juego de ganchos de conexión por cada captador, en función del tipo de teja.

CUBIERTAS INCLINADAS					
Modelo	Referencia	Código EAN	Descripción	Precio base de venta €	
<b>Para cubiertas inclinadas - Captadores verticales</b>					
	<b>FKA 5-2</b>	8 718 531 017	4 051 516 044 763	Bastidor soporte básico sobre tejado inclinado para captadores verticales. Debe ser fijado sobre el tejado mediante ganchos de fijación. – Sobre este bastidor se fija el primer captador de cada grupo de captadores. <b>– Necesario uno por cada grupo de captadores.</b>	<b>60</b>
	<b>FKA 6-2</b>	8 718 531 018	4 051 516 044 770	Bastidor soporte básico adicional para montaje de captadores verticales Bastidor soporte básico sobre tejado inclinado para captador adicional (montaje en vertical). – Debe ser fijado sobre el tejado mediante ganchos de fijación. – Sobre este bastidor se fijan los captadores de cada grupo, excepto el primero. <b>– Necesario uno por cada captador de cada grupo, excepto el primero.</b>	<b>57</b>
	<b>FKA 11-2</b>	8 718 531 026	4 051 516 044 831	Elemento de refuerzo para bastidor soporte básico horizontal para captadores verticales (FKA 5-2). – Indicado para situaciones de viento fuerte. <b>– Necesario uno por cada grupo de captadores. Debe montarse con una unidad de FKA 16-2 o FKA 17-2, en función del tipo de teja.</b>	<b>42</b>
	<b>FKA 12-2</b>	8 718 531 027	4 051 516 044 848	Elemento de refuerzo para el bastidor soporte básico horizontal para captador adicional y montaje vertical (FKA 6-2). – Indicado para situaciones de viento fuerte. <b>– Necesario uno por captador de cada grupo, excepto el primero. Debe montarse con una unidad de FKA 16-2 o FKA 17-2, en función del tipo de teja.</b>	<b>42</b>
	<b>FKA 16-2</b>	8 718 531 029	4 051 516 044 862	Elemento de refuerzo para el bastidor soporte básico horizontal sobre tejado inclinado para captadores verticales. – Indicado para situaciones con sobrecarga de nieve entre 2 kN/m <sup>2</sup> y 3,1 kN/m <sup>2</sup> en tejados de teja plana (pizarra o similar). – Sólo para captadores verticales. <b>– Necesario uno por cada captador.</b>	<b>114</b>
	<b>FKA 17-2</b>	8 718 531 030	4 051 516 044 879	Elemento de refuerzo para el bastidor soporte básico horizontal sobre tejado inclinado para captadores verticales. – Indicado para situaciones con sobrecarga de nieve entre 2 kN/m <sup>2</sup> y 3,1 kN/m <sup>2</sup> en tejado ondulado. – Sólo es aplicable a captadores verticales. <b>– Necesario uno por cada captador.</b>	<b>114</b>
<b>Para cubiertas inclinadas - Captadores horizontales</b>					
	<b>FKA 7-2</b>	8 718 531 019	4 051 516 044 787	Bastidor soporte básico sobre tejado inclinado para captadores horizontales. – Debe ser fijado sobre el tejado inclinado mediante el empleo de los elementos de fijación al tejado (FKA 3-2, FKA 9-2, FKA 4-2). <b>– Necesario uno por cada grupo de captadores.</b>	<b>83</b>
	<b>FKA 8-2</b>	8 718 531 022	4 051 516 044 794	Bastidor soporte básico sobre tejado inclinado para captador horizontal adicional. – Debe ser fijado sobre el tejado inclinado mediante el empleo de los elementos de fijación al tejado (FKA 3-2, FKA 9-2, FKA 4-2). <b>– Necesario uno por cada captador de cada grupo, excepto el primero.</b>	<b>77</b>
<b>Para cubiertas inclinadas - Ganchos de fijación para cubiertas inclinadas</b>					
	<b>FKA 3-2</b>	8 718 531 023	4 051 516 044 800	Juego de ganchos de conexión para teja árabe o mixta. – Permite ser fijado como gancho en cubiertas con vigas, o bien fijado mediante anclajes en cubiertas de hormigón. <b>– Necesario uno por cada captador.</b>	<b>57</b>
	<b>FKA 9-2</b>	8 718 531 024	4 051 516 044 817	Juego de ganchos de conexión para teja plana (pizarra o similar). <b>– Necesario uno por cada captador.</b>	<b>72</b>
	<b>FKA 4-2</b>	8 718 531 025	4 051 516 044 824	Juego de ganchos de conexión universal, especialmente indicado para tejados con cubierta ondulada, tipo uralita o similar. <b>– Necesario uno por cada captador.</b>	<b>77</b>

## Kit de estructuras de soporte de cubiertas planas

Para facilitar la elección de la estructura de soporte, elaboramos una serie de paquetes con las estructuras de soporte más comunes. Para otras opciones, consultar.



Modelo	Referencia	Descripción	Precio base de venta €
<b>Para cubiertas planas - Captadores verticales - Sin refuerzo adicional</b>			
<b>FV2-2</b>	7 736 501 198	Estructura soporte para 2 captadores verticales (FKF3-2: 1 unidad; FKF4-2: 1 unidad).	<b>361</b>
<b>FV3-2</b>	7 736 501 199	Estructura soporte para 3 captadores verticales (FKF3-2: 1 unidad; FKF4-2: 2 unidades).	<b>499</b>
<b>FV4-2</b>	7 736 501 200	Estructura soporte para 4 captadores verticales (FKF3-2: 1 unidad; FKF4-2: 3 unidades).	<b>637</b>
<b>FV 5-2</b>	7 736 501 201	Estructura soporte para 5 captadores verticales (FKF3-2: 1 unidad; FKF4-2: 4 unidades).	<b>775</b>
<b>FV 6-2</b>	7 736 501 202	Estructura soporte para 6 captadores verticales (FKF3 -2: 1 unidad; FKF4-2: 5 unidades).	<b>913</b>
<b>FV 7-2</b>	7 736 501 203	Estructura soporte para 7 captadores verticales (FKF3-2: 1 unidad; FKF4-2: 6 unidades).	<b>1.051</b>

## Kit de estructuras de soporte de cubiertas inclinadas

Para facilitar la elección de la estructura de soporte, elaboramos una serie de paquetes con las estructuras de soporte más comunes. Para otras opciones, consultar.



Modelo	Referencia	Descripción	Precio base de venta €
<b>Para cubiertas inclinadas - Captadores verticales - Sin refuerzo adicional</b>			
<b>AV2-2</b>	7 736 501 216	Estructura soporte para 2 captadores verticales (FKA5-2: 1 unidad; FKA6-2: 1 unidad).	<b>117</b>
<b>AV3-2</b>	7 736 501 217	Estructura soporte para 3 captadores verticales (FKA5-2: 1 unidad; FKA6-2: 2 unidades).	<b>174</b>
<b>AV4-2</b>	7 736 501 218	Estructura soporte para 4 captadores verticales (FKA5-2: 1 unidad; FKA6-2: 3 unidades).	<b>231</b>
<b>AV5-2</b>	7 736 501 219	Estructura soporte para 5 captadores verticales (FKA5-2: 1 unidad; FKA6-2: 4 unidades).	<b>288</b>
<b>AV6-2</b>	7 736 501 220	Estructura soporte para 6 captadores verticales (FKA5-2: 1 unidad; FKA6-2: 5 unidades).	<b>345</b>
<b>AV7-2</b>	7 736 501 221	Estructura soporte para 7 captadores verticales (FKA5-2: 1 unidad; FKA6-2: 6 unidades).	<b>402</b>

# Captadores solares planos gama 4000 TF Bosch\*\*









Modelo	Referencia	Código EAN	Descripción	Precio base de venta €
<b>Gama captadores - SOLAR 4000 TF**</b>				
<b>FCC220-2V CTE</b>	8 718 532 965	4 051 516 731 496	<p>Captador solar plano de alto rendimiento, con tratamiento selectivo en PVD, para instalación vertical.</p> <ul style="list-style-type: none"> <li>- Permite conexión en paralelo hasta 10 captadores.</li> <li>- Circuito hidráulico de parrilla de tubos, con baja pérdida de carga.</li> <li>- Conexiones flexibles metálicas, de fácil instalación.</li> <li>- Aislamiento en lana mineral de 25 mm de espesor.</li> <li>- Vidrio de seguridad solar.</li> <li>- Bandeja de aluminio, de elevada resistencia mecánica.</li> <li>- Área de apertura: 1,936 m<sup>2</sup>.</li> <li>- Dimensiones totales: 1.032 x 2.026 x 67 mm.</li> <li>- Curva de rendimiento: <math>\eta_0 = 0,761</math>; <math>K1 = 4,083</math>; <math>K2 = 0,012</math>.(*)</li> </ul>	<b>650</b>
<b>WFS-19</b>	7 735 600 445	4 057 749 688 651	<p>Conjunto de conexiones hidráulicas entre captadores FCC220-2 V CTE para instalación en tejado inclinado, compuesto por:</p> <ul style="list-style-type: none"> <li>- 2 tuberías flexibles metálicas, para realizar las conexiones de entrada y salida al grupo de captadores.</li> <li>- 2 tapones en latón.</li> <li>- 2 abrazaderas.</li> <li>- 1 llave allen para instalación de los captadores solares sobre las estructuras de soporte.</li> <li>- Aislamiento para las tuberías.</li> </ul> <p>Se necesita un juego de conexiones WFS-19 por cada grupo de captadores.</p>	<b>175</b>
<b>WFS-18</b>	7 735 600 446	4 057 749 688 668	<p>Conjunto de conexiones hidráulicas entre captadores FCC220-2 V CTE para instalación en tejado plano, compuesto por:</p> <ul style="list-style-type: none"> <li>- 2 codos en latón.</li> <li>- 2 tuercas de 3/4".</li> <li>- 2 anillas de apriete de 18 mm.</li> <li>- 2 tuercas G1.</li> <li>- 1 llave allen para instalación de los captadores solares sobre las estructuras de soporte.</li> </ul> <p>Se necesita un juego de conexiones WFS-18 por cada grupo de captadores.</p>	<b>61</b>

Sistemas Solares

(\*) Curva de rendimiento según EN 12975-2 (basada en el área de apertura).

(\*\*) Hasta fin de existencias

## Estructuras de soporte gama 4000 TF Bosch\*

CUBIERTAS PLANAS					
Modelo	Referencia	Código EAN	Descripción	Precio base de venta €	
<b>Para cubiertas planas - Captadores verticales</b>					
	<b>WMF 11</b>	7 736 500 130	4 047 416 778 617	Estructura de soporte básica para instalación de captadores verticales sobre tejado plano. - Permite regulación del ángulo de inclinación, a 15°, 20° y 35°. - Fabricada en aluminio. <b>- Se necesita una por cada grupo de captadores.</b>	<b>180</b>
	<b>WMF 12</b>	7 736 500 131	4 047 416 778 624	Estructura de soporte básica adicional para instalación de captadores verticales sobre tejado plano. - Permite regulación del ángulo de inclinación, a 15°, 20° y 35°. - Fabricada en aluminio. <b>- Se necesita una por cada captador de cada grupo, excepto el primero.</b>	<b>136</b>
<b>CUBIERTAS INCLINADAS</b>					
Modelo	Referencia	Código EAN	Descripción	Precio base de venta €	
<b>Para cubiertas inclinadas - Captadores verticales</b>					
	<b>WMT 1</b>	7 709 600 087	4 047 416 212 913	Estructura de soporte básica para instalación de captadores verticales sobre tejado inclinado. - Debe ser instalada con una unidad de los ganchos de fijación. <b>- Necesario uno por cada grupo de captadores.</b>	<b>49</b>
	<b>WMT 2</b>	7 709 600 088	4 047 416 212 920	Estructura de soporte básica para instalación de captadores verticales adicionales sobre tejado inclinado. - Debe ser instalada con una unidad de los ganchos de fijación. <b>- Necesario uno por cada captador de cada grupo, excepto el primero.</b>	<b>47</b>
<b>Ganchos de fijación para cubiertas inclinadas</b>					
	<b>FKA 3-2</b>	8 718 531 023	4 051 516 044 800	Juego de ganchos de conexión para teja árabe o mixta. - Permite ser fijado como gancho en cubiertas con vigas, o bien fijado mediante anclajes en cubiertas de hormigón. <b>- Necesario uno por cada captador.</b>	<b>57</b>
	<b>FKA 9-2</b>	8 718 531 024	4 051 516 044 817	Juego de ganchos de conexión para teja plana (pizarra o similar). <b>- Necesario uno por cada captador.</b>	<b>72</b>
	<b>FKA 4-2</b>	8 718 531 025	4 051 516 044 824	Juego de ganchos de conexión universal, especialmente indicado para tejados con cubierta ondulada, tipo uralita o similar. <b>- Necesario uno por cada captador.</b>	<b>77</b>



# Controladores solares Bosch



	Modelo	Referencia	Código EAN	Descripción	Precio base de venta €
	<b>B-SOL 050</b>	7 735 600 356	4 057 749 413 444	Termostato diferencial para el control de instalaciones solares, sólo válido para control de válvulas.	<b>187</b>
	<b>B-Sol 100-2</b>	7 735 600 072	4 054 925 587 029	Controlador solar por diferencial de temperatura, para instalaciones solares con una aplicación para circuladores de alta eficiencia.	<b>269</b>
	<b>CS200+MS200</b>	7 736 503 557	4 054 925 929 966	Conjunto de controladores de circuito solar para la producción de a.c.s., apoyo a calefacción y calentamiento de piscina. Varios sistemas a modo de pictograma para elegir.	<b>413</b>
	<b>TF 2</b>	7 747 009 880	4 010 009 168 454	Sonda de temperatura NTC para conectar en el campo de captadores (20K).	<b>51</b>
	<b>SF 4</b>	7 735 502 290	4 062 321 106 355	Sonda de temperatura NTC para conectar el acumulador (10K).	<b>41</b>

## Grupos de bombeo solar Bosch



Modelo	Referencia	Código EAN	Descripción	Precio base de venta €
 <b>AGS 10-2</b>	7 735 600 034	4 054 925 586 640		<b>577</b>
 <b>AGS 20-2</b>	7 735 600 038	4 054 925 586 688	<p>Estación solar de bombeo de dos líneas, premontada para sencilla instalación, que incorpora:</p> <ul style="list-style-type: none"> <li>- Bomba de alta eficiencia.</li> <li>- Eliminador de aire.</li> <li>- Válvula de esfera con termómetro integrado y anti-retorno por gravedad.</li> <li>- Conexión para llenado y vaciado del circuito primario solar.</li> <li>- Caudalímetro.</li> <li>- Conexión para vaso de expansión. Debe conectarse a instalaciones que posean purgadores.</li> <li>- Dimensiones AGS 10/20-2: 284x353x248.</li> <li>- Dimensiones AGS 50-2: 284x403x248.</li> <li>- AGS 10-2: Válida hasta 10 captadores: altura de la bomba 7 m.</li> <li>- AGS 20-2: Válida hasta 20 captadores: altura de la bomba 7,5 m.</li> <li>- AGS 50-2: Válida hasta 50 captadores: altura de la bomba 9,5 m.</li> </ul>	<b>795</b>
 <b>AGS 50-2</b>	7 735 600 039	4 054 925 586 695		<b>1.124</b>
 <b>AGS 10 / B-Sol 100-2</b>	7 735 600 037	4 054 925 586 893	<p>Estación solar de bombeo de dos líneas, con controlador solar TDS integrado, premontada para sencilla instalación, que incorpora:</p> <ul style="list-style-type: none"> <li>- Bomba de alta eficiencia.</li> <li>- Controlador Solar TDS 100.</li> <li>- Eliminador aire.</li> <li>- Válvula de esfera con termómetro integrado y anti-retorno por gravedad.</li> <li>- Conexión para llenado y vaciado del circuito primario solar.</li> <li>- Caudalímetro.</li> <li>- Conexión para vaso de expansión. Debe conectarse a instalaciones que posean purgadores.</li> <li>- Dimensiones: 290x370x225mm.</li> <li>- Válida hasta 10 captadores: altura de la bomba 7m.</li> </ul>	<b>843</b>

# Accesorios instalaciones solares Bosch

Modelo	Referencia	Código EAN	Descripción	Precio base de venta €	
<b>Líquido solar</b>					
	<b>Tyfocor LS 10</b>	8 718 660 946	4 047 416 879 796	Líquido solar (glicol 43%/agua 57%. Bidón 10 l. Protección contra el frío: -28C°. Ideal para tubos de vacío.	<b>78</b>
	<b>WTF 10 S</b>	8 718 660 813	4 047 416 879 741	Líquido solar (glicol 30%/agua 70%. Bidón 10 l. Protección contra el frío: -14C°.	<b>57</b>
	<b>WTF 15 S</b>	8 718 531 682	4 051 516 208 806	Líquido solar (glicol 30%/agua 70%. Bidón 15 l. Protección contra el frío: -14C°.	<b>86</b>
	<b>WTF 20 S</b>	8 718 660 878	4 047 416 879 758	Líquido solar (glicol 30%/agua 70%. Bidón 20 l. Protección contra el frío: -14C°.	<b>114</b>
<b>Vasos de expansión solar</b>					
	<b>SAG 18</b>	7 738 325 439	4 057 749 318 527	Vaso de expansión especial para instalaciones solares, preparado para trabajar con mezclas anticongelantes. Color gris.	<b>86</b>
	<b>SAG 25</b>	7 738 325 440	4 057 749 318 534		<b>96</b>
	<b>SAG 50</b>	7 738 325 442	4 057 749 318 558		<b>181</b>
	<b>SAG 80</b>	7 738 325 443	4 057 749 318 565		<b>227</b>
	<b>AAS 1</b>	7 739 300 331	4 010 009 709 893	Conexión y soporte para vasos de expansión. Hasta 25L.	<b>81</b>
<b>Módulos solares</b>					
	<b>SWT 10 *</b>	8 301 363 2	4 010 009 997 719	Intercambiador de placas para la conexión de sistemas solares en piscinas. Válido hasta 10 captadores (aprox: 12kW). Dimensiones: 142x62x248 mm.	<b>1.085</b>
<b>Estaciones de producción instantáneas de a.c.s.</b>					
	<b>Solarbox</b>	Estación de producción instantánea de a.c.s. para sistemas solares térmicos y calderas murales. Ver productos y precios en apartado calderas murales.			
<b>Otros accesorios</b>					
	<b>ELT 6</b>	8 718 532 817	4 051 516 724 306	Purgador automático especial para instalaciones solares, válido para toda la gama de captadores solares Bosch. - Equipado con cámara de acumulación de vapor, que facilita la eliminación del aire contenido en circuito primario solar. - Rango de temperatura: -30°. + 150 °C. - Incorpora válvula de esfera.	<b>88</b>
	<b>VS 6</b>	7 709 500 119	4 010 009 248 651	Válvula de seguridad, especial para aplicaciones de energía solar. - Cuerpo en latón, cromado. - Potencia de descarga: 50 kW. - Rango de temperatura: -30. + 160 °C.	<b>48</b>
		7 736 502 091	4 054 925 183 429	Mezcladora termostática 1/2"	<b>53</b>
		7 736 502 092	4 054 925 183 436	Mezcladora termostática 3/4"	<b>56</b>
	<b>VTA 300</b>	7 735 600 273	4 057 749 083 876	Válvula mezcladora termostática DN 20 30-70°C	<b>77</b>

(\*) Hasta fin de existencias.

IVA no incluido









# Sistemas compactos por termosifón Premium Bosch

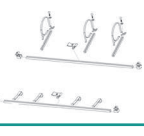

150 l. Cubierta plana 150 l. Cubierta inclinada 200 l. Cubierta plana 200 l. Cubierta inclinada 300 l. Cubierta plana 300 l. Cubierta inclinada

Modelo	Referencia	Descripción	Precio base de venta €
<b>Sistema termosifón de 150 litros, para montaje en cubierta plana</b>			
F1/TSS 150-2/FCC220-2E	7 731 200 694	Con posibilidad de montaje de resistencia eléctrica.	<b>1.755</b>
<ul style="list-style-type: none"> <li>- Captador solar para montaje en vertical (FCC220-2S CTE TSS)</li> <li>- Acumulador de doble envoltente de 145 litros de capacidad útil con posibilidad de calentamiento con resistencia eléctrica (TS 150-2E Bosch).</li> </ul>		<ul style="list-style-type: none"> <li>- Estructura de soporte para cubierta plana en aluminio (WSF 2-TSS3)</li> <li>- Accesorios de conexión HTSS CTE 150-200 (tuberías en acero inoxidable).</li> </ul> <p><b>No incluye: Líquido solar (necesario 1 unidad de WTF 10 S). Resistencia eléctrica.</b></p>	
<b>Sistema termosifón de 150 litros, para montaje en cubierta inclinada</b>			
A1/TSS 150-2 E/FCC220-2E	7 731 200 695	Con posibilidad de montaje de resistencia eléctrica.	<b>1.755</b>
<ul style="list-style-type: none"> <li>- Captador solar para montaje en vertical (FCC220-2S TSS).</li> <li>- Acumulador de doble envoltente de 145 litros de capacidad útil con posibilidad de calentamiento con resistencia eléctrica (TS 150-2E Bosch).</li> </ul>		<ul style="list-style-type: none"> <li>- Estructura de soporte para cubierta inclinada en aluminio (WSA 1-TSS3), que incluye los ganchos de fijación al tejado (FKA 3-2).</li> <li>- Accesorios de conexión HTSS CTE 150-200 (tuberías en acero inoxidable).</li> </ul> <p><b>No incluye: Líquido solar (necesario 1 unidad de WTF 10 S). Resistencia eléctrica.</b></p>	
<b>Sistema termosifón de 200 litros, para montaje en cubierta plana</b>			
F1/TSS 200-2/FCC220 2E	7 731 200 696	Con posibilidad de montaje de resistencia eléctrica.	<b>1.880</b>
<ul style="list-style-type: none"> <li>- Captador solar para montaje en vertical (FCC220-2S CTE TSS).</li> <li>- Acumulador de doble envoltente de 195 litros de capacidad útil con posibilidad de calentamiento con resistencia eléctrica (TS 200-2E Bosch).</li> </ul>		<ul style="list-style-type: none"> <li>- Estructura de soporte para cubierta plana en aluminio (WSF 2-TSS3).</li> <li>- Accesorios de conexión HTSS CTE 150-200 (tuberías en acero inoxidable).</li> </ul> <p><b>No incluye: Líquido solar (necesario 1 unidad de WTF 10 S). Resistencia eléctrica.</b></p>	
<b>Sistema de 200 litros, para montaje en cubierta inclinada</b>			
A1/TSS 200-2/FCC220-2E	7 731 200 697	Con posibilidad de montaje de resistencia eléctrica.	<b>1.880</b>
<ul style="list-style-type: none"> <li>- Captador solar para montaje en vertical (FCC220-2S CTE TSS).</li> <li>- Acumulador de doble envoltente de 195 litros de capacidad útil con posibilidad de calentamiento con resistencia eléctrica (TS 200-2E Bosch).</li> </ul>		<ul style="list-style-type: none"> <li>- Estructura de soporte para cubierta inclinada en aluminio (WSA 1-TSS3) que incluye los ganchos de conexión (FKA 3-2).</li> <li>- Accesorios de conexión HTSS CTE 150-200 (tuberías en acero inoxidable).</li> </ul> <p><b>No incluye: Líquido solar (necesario 1 unidad de WTF 10 S). Resistencia eléctrica.</b></p>	
<b>Sistema termosifón de 300 litros, para montaje en cubierta plana</b>			
F2/TSS 300-2/FCC220-2E	7 731 200 698	Con posibilidad de montaje de resistencia eléctrica.	<b>2.850</b>
<ul style="list-style-type: none"> <li>- 2 captadores solares para montaje en vertical (FCC220-2S CTE TSS).</li> <li>- Acumulador de doble envoltente de 280 litros de capacidad útil con posibilidad de calentamiento con resistencia eléctrica (TS 300-2E Bosch).</li> </ul>		<ul style="list-style-type: none"> <li>- Estructura de soporte para cubierta plana en aluminio (1 WSF2-300 TSS3 y 1 WSF3 TSS3).</li> <li>- Accesorios de conexión HTSS CTE 300 (tuberías en acero inoxidable).</li> </ul> <p><b>No incluye: Líquido solar (necesario 1 unidad de WTF 15 S). Resistencia eléctrica.</b></p>	
<b>Sistema termosifón de 300 litros, para montaje en cubierta inclinada</b>			
A2/TSS 300-2/FCC220-2E	7 731 200 699	Con posibilidad de montaje de resistencia eléctrica.	<b>2.850</b>
<ul style="list-style-type: none"> <li>- 2 captadores solares para montaje en vertical (FCC220-2S CTE TSS).</li> <li>- Acumulador de doble envoltente de 275 litros de capacidad útil con posibilidad de calentamiento con resistencia eléctrica (TS300-2E Bosch).</li> </ul>		<ul style="list-style-type: none"> <li>- Estructura de soporte para cubierta inclinada en aluminio (WSA 2 TSS3), que incluye los ganchos de conexión (FKA 3-2).</li> <li>- Accesorios de conexión HTSS CTE 300 (tuberías en acero inoxidable).</li> </ul> <p><b>No incluye: Líquido solar (necesario 1 unidad de WTF 15 S). Resistencia eléctrica.</b></p>	

# Componentes y accesorios - Termosifón Premium Bosch





Modelo	Referencia	Código EAN	Descripción	Precio base de venta €	
<b>BASTIDORES</b>					
<b>Bastidor soporte básico sobre tejado plano para equipo termosifón. TSS 150 y TSS 200</b>					
	WSF 2 TSS3	7 736 500 577	4 051 516 074 784	<ul style="list-style-type: none"> <li>- Realizado totalmente en aluminio.</li> <li>- Aplicable a los captadores verticales FCC-2 S CTE TSS.</li> <li>- Necesario uno por cada termosifón de 150 y 200 l sobre cubierta plana.</li> </ul>	270
<b>Bastidor soporte básico sobre tejado plano para equipo termosifón. TSS 300</b>					
	WSF 2-300-TSS3	7 736 500 578	4 051 516 074 791	<ul style="list-style-type: none"> <li>- Realizado totalmente en aluminio.</li> <li>- Aplicable a los captadores verticales FCC-2 S CTE TSS.</li> <li>- Necesario uno por cada termosifón de 300 litros sobre cubierta plana.</li> </ul>	230
<b>Bastidor soporte básico adicional sobre tejado plano para equipo termosifón TSS 300</b>					
	WSF 3 TSS3	7 736 500 579	4 051 516 074 807	<ul style="list-style-type: none"> <li>- Realizado totalmente en aluminio.</li> <li>- Aplicable a los captadores verticales FCC-2 S CTE TSS.</li> <li>- Necesario uno por cada termosifón de 300 l. sobre cubierta plana.</li> </ul>	180
<b>Elemento de refuerzo para el bastidor soporte básico sobre tejado plano para equipo termosifón (WSF 2)</b>					
	WSF 4	7 736 500 580	4 051 516 074 814	<ul style="list-style-type: none"> <li>- Realizado totalmente en aluminio.</li> <li>- Aplicable a los captadores verticales FCC-2 S CTE TSS.</li> <li>- Indicado para situaciones de viento fuerte.</li> <li>- Necesario uno por cada termosifón de 150 y 200l sobre cubierta plana.</li> </ul>	72
<b>Elemento de refuerzo para el bastidor soporte básico adicional sobre tejado plano para equipo termosifón (WSF 3)</b>					
	WSF 5	7 736 500 581	4 051 516 074 821	<ul style="list-style-type: none"> <li>- Realizado totalmente en aluminio.</li> <li>- Aplicable a los captadores verticales FCC-2 S CTE TSS.</li> <li>- Indicado para situaciones de viento fuerte.</li> <li>- Necesario uno por cada termosifón de 300 l. sobre cubierta plana.</li> </ul>	88
<b>Bastidor soporte básico sobre tejado inclinado para equipo termosifón TSS 150 y TSS 200</b>					
	WSA 1-TSS3	7 736 500 582	4 051 516 074 838	<ul style="list-style-type: none"> <li>- Realizado totalmente en aluminio.</li> <li>- Aplicable a los captadores verticales FCC-2 S CTE TSS.</li> <li>- Necesario uno por cada termosifón sobre cubierta inclinada.</li> <li>- Necesario uno por cada termosifón 150 y 200 litros sobre cubierta inclinada.</li> </ul>	160
<b>Bastidor soporte básico sobre tejado inclinado para equipo termosifón TSS 300</b>					
	WSA 2-TSS3	7 736 500 583	4 051 516 074 845	<ul style="list-style-type: none"> <li>- Realizado totalmente en aluminio.</li> <li>- Aplicable a los captadores verticales FCC-2 S CTE TSS.</li> <li>- Necesario uno por cada termosifón de 300 l. sobre cubierta inclinada.</li> </ul>	230
<b>Conjunto de conexiones hidráulicas y tuberías realizadas en el acero inoxidable - Válido para TSS...-2</b>					
	HTSS CTE 150-200	7 735 600 653	4 062 321 450 632	Conjunto de conexiones, necesario uno por cada termosifón de 150 o 200 l.	200
	HTSS CTE 300	7 735 600 654	4 062 321 450 649	Conjunto de conexiones, necesario uno por cada termosifón de 300 l.	200
<b>Resistencia eléctrica de apoyo para equipos termosifón</b>					
	Resistencia eléctrica (G 1 1/4")	7 735 600 495	4 057 749 807 939	Potencia: 1,5 kW (1 x 230 V).	62
		7 735 600 496	4 057 749 807 946	Potencia: 2,0 kW (1 x 230 V).	67
		7 735 600 497	4 057 749 807 953	Potencia: 3,0 kW (1 x 230 V).	75
<b>Asas para acumulador TSS...-2</b>					
	Set de asas para acumulador TSS	8 735 100 754	4 057 749 746 191	Conjunto de asas reutilizables para acumulador TSS.	26

# Sistemas compactos por termosifón Essence Bosch



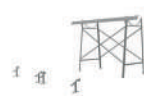





















Modelo	Referencia	Descripción	Precio base de venta €
<b>Sistema termosifón de 150 litros, para montaje en cubierta plana</b>			
F1/TSS 150-2/FCC220-2E Ess.	7 731 200 700	Con posibilidad de montaje de resistencia eléctrica.	<b>1.620</b>
<ul style="list-style-type: none"> <li>- Captador solar para montaje en vertical (FCC220-2S CTE TSS)</li> <li>- Acumulador de doble envoltente de 145 litros de capacidad útil con posibilidad de calentamiento con resistencia eléctrica (TS 150-2E Bosch).</li> <li>- Estructura de soporte para cubierta plana en Acero (MTSS 1).</li> </ul>		<ul style="list-style-type: none"> <li>- Accesorios de conexión HTSS CTE 150-200 (tuberías en acero inoxidable).</li> </ul> <p><b>No incluye: Líquido solar (necesario 1 unidad de WTF 10 S). Resistencia eléctrica.</b></p>	
<b>Sistema termosifón de 200 litros, para montaje en cubierta plana</b>			
F1/TSS 200-2/FCC220 2E Ess.	7 731 200 701	Con posibilidad de montaje de resistencia eléctrica.	<b>1.745</b>
<ul style="list-style-type: none"> <li>- Captador solar para montaje en vertical (FCC220-2S CTE TSS).</li> <li>- Acumulador de doble envoltente de 195 litros de capacidad útil con posibilidad de calentamiento con resistencia eléctrica (TS 200-2E Bosch).</li> <li>- Estructura de soporte para cubierta plana en Acero (MTSS 1).</li> </ul>		<ul style="list-style-type: none"> <li>- Accesorios de conexión HTSS CTE 150-200 (tuberías en acero inoxidable).</li> </ul> <p><b>No incluye: Líquido solar (necesario 1 unidad de WTF 10 S). Resistencia eléctrica.</b></p>	
<b>Sistema termosifón de 300 litros, para montaje en cubierta plana</b>			
F2/TSS 300-2/FCC220-2E Ess.	7 731 200 702	Con posibilidad de montaje de resistencia eléctrica.	<b>2.725</b>
<ul style="list-style-type: none"> <li>- 2 captadores solares para montaje en vertical (FCC220-2S CTE TSS).</li> <li>- Acumulador de doble envoltente de 275 litros de capacidad útil con posibilidad de calentamiento con resistencia eléctrica (TS 300-2E Bosch).</li> <li>- Estructura de soporte para cubierta plana en acero (MTSS 2).</li> </ul>		<ul style="list-style-type: none"> <li>- Accesorios de conexión HTSS CTE 300 (tuberías en acero inoxidable).</li> </ul> <p><b>No incluye: Líquido solar (necesario 1 unidad de WTF 15 S). Resistencia eléctrica.</b></p>	

## Componentes y accesorios - Termosifón Essence Bosch

Modelo	Referencia	Código EAN	Descripción	Precio base de venta €
<b>Bastidor soporte básico sobre tejado plano para equipo termosifón TSS 150 y TSS 200</b>				
 <b>MTSS 1</b>	7 735 600 458	4 057 749 732 804	<ul style="list-style-type: none"> <li>- Realizado en acero.</li> <li>- Aplicable a los captadores verticales FCC-2 S CTE TSS.</li> <li>- Necesario uno por cada termosifón sobre cubierta plana.</li> <li>- Necesario uno por cada termosifón 150 y 200 litros sobre cubierta plana.</li> </ul>	<b>150</b>
<b>Bastidor soporte básico sobre tejado plano para equipo termosifón TSS 300</b>				
 <b>MTSS 2</b>	7 735 600 459	4 057 749 732 811	<ul style="list-style-type: none"> <li>- Realizado totalmente acero.</li> <li>- Aplicable a los captadores verticales FCC-2 S CTE TSS.</li> <li>- Necesario uno por cada termosifón de 300 l. sobre cubierta plana.</li> </ul>	<b>270</b>
<b>Conjunto de conexiones hidráulicas y tuberías realizadas en el acero inoxidable - Válido para TSS...-2</b>				
 <b>HTSS CTE 150-200</b>	7 735 600 653	4 062 321 450 632	Conjunto de conexiones, necesario uno por cada termosifón de 150 o 200 l	<b>200</b>
<b>HTSS CTE 300</b>	7 735 600 654	4 062 321 450 649	Conjunto de conexiones, necesario uno por cada termosifón de 300 l	<b>200</b>
<b>Resistencia eléctrica de apoyo para equipos termosifón - Válido para TSS...-2</b>				
 <b>Resistencia eléctrica ( G 1 1/4")</b>	7 735 600 495	4 057 749 807 939	Potencia: 1,5 kW (1 x 230 V).	<b>62</b>
	7 735 600 496	4 057 749 807 946	Potencia: 2,0 kW (1 x 230 V).	<b>67</b>
	7 735 600 497	4 057 749 807 953	Potencia: 3,0 kW (1 x 230 V).	<b>75</b>
<b>Asas para acumulador TSS...-2 - Válido para TSS...-2</b>				
 <b>Set de asas para acumulador TSS</b>	8 735 100 754	4 057 749 746 191	Conjunto de asas reutilizables para acumulador TSS	<b>26</b>

# Sistemas por circulación forzada:

 <b>EJEMPLO</b> F2 / 300 / FKC-2CTE*		Modelo	Referencia	Descripción del paquete			
        	<b>Paquetes solares / FKC-2 CTE</b>	1 Captador	 	<b>F1 / 200 / FKC-2 CTE</b> 7 731 200 553  <b>A1 / 200 / FKC-2 CTE</b> 7 731 200 554	Sistema compacto doméstico por circulación forzada de 200 litros, que incluye los siguientes componentes:  - Captador solar para montaje en vertical. - Acumulador solar de 200 litros, 1 serpentín (W 200 EP C).		
		2 Captadores	 	<b>F2 / 300 / FKC-2 CTE</b> 7 731 200 557  <b>A2 / 300 / FKC-2 CTE</b> 7 731 200 558		Sistema compacto doméstico por circulación forzada de 300 litros, que incluye los siguientes componentes:  - 2 captadores solares para montaje en vertical. - Acumulador solar de 300 litros, 1 serpentín (WST 300-5).	
		<b>Paquetes solares + FCC220-2 CTE**</b>	1 Captador	 			<b>F1 / 160 / FCC220-2 CTE</b> 7 731 200 563  <b>A1 / 160 / FCC220-2 CTE</b> 7 731 200 564
			2 Captadores	 		<b>F2 / 300 / FCC220-2 CTE</b> 7 731 200 565  <b>A2 / 300 / FCC220-2 CTE</b> 7 731 200 566	Sistema compacto doméstico por circulación forzada de 300 litros, que incluye los siguientes componentes:  - 2 captadores solares para montaje en vertical. - Acumulador solar de 300 litros, 1 serpentín (W 300 EP C).
	3 Captadores		 	<b>F3 / 400 / FCC220-2 CTE</b> 7 731 200 567  <b>A3 / 400 / FCC220-2 CTE</b> 7 731 200 568	Sistema compacto doméstico por circulación forzada de 400 litros, que incluye los siguientes componentes:  - 3 captadores solares para montaje en vertical. - Acumulador solar de 400 litros, 1 serpentín (W 400 EP C).		
	4 Captadores		 	<b>F4 / 500 / FCC220-2 CTE</b> 7 731 200 569  <b>A4 / 500 / FCC220-2 CTE</b> 7 731 200 570		Sistema compacto doméstico por circulación forzada de 500 litros, que incluye los siguientes componentes:  - 4 captadores solares para montaje en vertical. - Acumulador solar de 500 litros, 1 serpentín (W 500 EP C).	

Preparado Directiva ErP

(\*) Para otras opciones, consultar. (\*\*) Hasta fin de existencias.



# Paquetes solares con acumulador de un serpentín

Características	Cubierta	Captador	Acc. Conexión	Estructura de soporte	Gancho de conexión	Precio base de venta €
Además todos los paquetes incluyen: - Juego de accesorios de conexión. - Estructura de soporte. - Ganchos de conexión para paquetes sobre cubierta inclinada. - Grupo de bombeo con controlador solar integrado (AGS 10 /TDS 100-2). - Vaso de expansión de 25 litros (SAG 25). - Válvula de seguridad de 6 bar (VS 6). - Purgador automático de aire (ELT 6). - Accesorio de conexión al vaso de expansión (AAS 1).	Plana	FKC-2 CTE2	FS 17-2	FKF 3-2		<b>3.173</b>
	Inclinada: Teja árabe / mixta		FS 17-2	FKA 5-2	FKA 3-2	<b>3.067</b>
	Plana	FKC-2 CTE	FS 17-2	FV 2-2		<b>4.641</b>
	Inclinada: Teja árabe / mixta		FS 17-2	AV 2-2	2 FKA 3-2	<b>4.511</b>
Además todos los paquetes incluyen: - Juego de accesorios de conexión. - Estructura de soporte. - Ganchos de conexión para paquetes sobre cubierta inclinada. - Grupo de bombeo con controlador solar integrado (AGS 10 /TDS 100-2). - Vaso de expansión de 25 litros (SAG 25). - Válvula de seguridad de 6 bar (VS 6). - Purgador automático de aire (ELT 6). - Accesorio de conexión al vaso de expansión (AAS 1).	Plana	FCC220-2 CTE	WFS 18	WMF 11		<b>2.862</b>
	Inclinada: Teja árabe / mixta		WFS 19	WMT 1	FKA 3-2	<b>2.902</b>
	Plana	FCC220-2 CTE	WFS 18	WFV 2		<b>4.303</b>
	Inclinada: Teja árabe / mixta		WFS 19	WAV 2	2 FKA 3-2	<b>4.311</b>
	Plana	FCC220-2 CTE	WFS 18	WFV 3		<b>5.489</b>
	Inclinada: Teja árabe / mixta		WFS 19	WAV 3	3 FKA 3-2	<b>5.465</b>
	Plana	FCC220-2 CTE	WFS 18	WFV 4		<b>6.580</b>
	Inclinada: Teja árabe / mixta		WFS 19	WAV 4	4 FKA 3-2	<b>6.524</b>

(\*) Para otras opciones, consultar.

# Bombas de calor multitarea aire/agua Compress 5800i AW Bosch

Nueva bomba de calor con refrigerante natural R290. Temperatura de impulsión de hasta 75°C, ideal para reformas manteniendo la antigua instalación de radiadores. La bomba de calor más silenciosa de Bosch, con niveles de potencia sonora por debajo de 45dB(A). Conexión WiFi con K40 incluido.



Unidad exterior  
Compress 5800i AW



Novedad



Modelo	Alimentación	Clase de Eficiencia Energética*	Referencia	Código EAN	Descripción	Precio base de venta €
<b>Unidades exteriores Compress 5800i AW</b>						
CS5800i AW 4 OR-S	Monofásica (230V/1F/50Hz)	35°  A+++ A+++ → D	8 738 215 701	4 062 321 956 684	Bomba de calor reversible, DC inverter.  Refrigerante natural R290.  Conexión hidráulica entre unidad exterior e interior.	8.500
		55°  A++ A+++ → D				
CS5800i AW 5 OR-S	Monofásica (230V/1F/50Hz)	35°  A+++ A+++ → D	8 738 215 702	4 062 321 956 691		8.925
		55°  A++ A+++ → D				
CS5800i AW 7 OR-S	Monofásica (230V/1F/50Hz)	35°  A+++ A+++ → D	8 738 215 703	4 062 321 956 783		9.400
		55°  A++ A+++ → D				
CS5800i AW 10 OR-T	Trifásica (400V/3F/50Hz)	35°  A+++ A+++ → D	8 738 215 704	4 062 321 956 790		11.100
		55°  A++ A+++ → D				
CS5800i AW 12 OR-T	Trifásica (400V/3F/50Hz)	35°  A+++ A+++ → D	8 738 215 705	4 062 321 956 806		11.650
		55°  A++ A+++ → D				

\*Datos según directivas (UE) 811/2013 y (UE) 813/2013 (ErP).



Novedad

Conectividad WiFi con K40 incluido



Unidad interior mural CS5800i AW 12 E

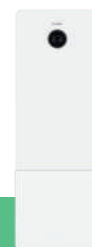

Unidad interior acumulación CS5800i AW 12 M

Modelo	Referencia	Código EAN	Descripción	Combinación unidades exteriores	Presión máxima calefacción/a.c.s. (bar)	Resist. eléctrica* (kW)	Dimensiones Alto ancho fondo (mm)	Peso (kg)	Precio base de venta €
<b>Unidades interiores Compress 5800i AW: módulos hidráulicos para combinar con unidad exterior Compress 5800i AW</b>									
CS5800iAW 12 E	7 731 200 829	4 069 143 124 888	Módulo interior hidráulico para frío y calor con resistencia eléctrica. No incluye vaso de expansión.	Todos los modelos.	3 / -	3 kW 6 kW 9 kW	710 400 300	25	2.850
CS5800iAW 12 M	7 731 200 828	4 069 143 124 871	Módulo interior hidráulico para frío, calor y a.c.s. con depósito de acero esmaltado de 170,7 L. Temperatura máxima de a.c.s.: 75°C. Vaso de expansión incorporado: 17 L. Eficiencia energética en a.c.s.: A. Perfil de carga: XL (L con modelo 4 OR-S).	Todos los modelos.	3 / 10	3 kW 6 kW 9 kW	1787 600 600	154	6.700

\* Sólo 3kW disponible en conexión monofásica.

Puesta en marcha gratuita para toda la gama de Bombas de calor aire/agua realizada por el Servicio Técnico Oficial de Junkers Bosch.

Novedad IVA no incluido

# Bombas de calor multitarea aire/agua

## Compress 5800i AW Bosch

### Características técnicas

Modelo	CS5800i AW 4 OR-S	CS5800i AW 5 OR-S	CS5800i AW 7 OR-S	CS5800i AW 10 OR-T	CS5800i AW 12 OR-T
Potencia max. calor A7-W35/55/65 (kW) <sup>1)</sup>	4,99 / 4,53 / 4,8	6,8 / 6,18 / 5,7	7,97 / 7,45 / 5,7	12,67 / 12,07 / 11,8	12,9 / 12,84 / 12,6
Potencia max. calor A2-W35/55/65 (kW) <sup>1)</sup>	4,3 / 3,9 / 4,2	6,4 / 5,9 / 5,2	7,1 / 5,7 / 5,2	11,6 / 11,4 / 11,1	12,7 / 12,4 / 11,5
SCOP (W35) clima cálido/medio	5,33 / 4,58	5,56 / 4,57	5,25 / 4,58	6,18 / 4,77	5,95 / 4,66
SCOP (W55) clima cálido/medio	3,66 / 3,32	4 / 3,5	4,09 / 3,52	4,34 / 3,64	4,32 / 3,51
Eficiencia energética estacional calefacción (W35), clima medio (%)	180	180	180	188	184
Eficiencia energética estacional calefacción (W55), clima medio (%)	130	137	138	142	137
COPd -clima medio- Tj=7 W55	4,37	4,84	4,68	4,64	4,48
Potencia máxima frío A35-W18/7 <sup>1)</sup>	4,36 / 3,03	5,25 / 3,67	5,5 / 3,88	8,9 / 6,7	9,56 / 7,59
EER a potencia nominal con A35-W18/7 <sup>1)</sup>	3,74 / 2,56	3,74 / 2,49	3,7 / 2,44	3,88 / 2,39	3,79 / 2,3
Tensión de alimentación	230V ~1N	230V ~1N	230V ~1N	400V ~3N	400V ~3N
Interruptor de protección/fusible automático recomendado (A)	16	16	16	3 x 16	3 x 16
Corriente máxima (A)	14	14	14	13	13
Nivel de presión sonora a una distancia de 1m	32	34	34	34	40
Nivel de potencia sonora según Erp dB(A) <sup>2)</sup>	40	42	42	42	45
Límites de funcionamiento (calor/frío)	-22°C a 45°C / 17°C a 45°C	-22°C a 45°C / 17°C a 45°C	-22°C a 45°C / 17°C a 45°C	-22°C a 45°C / 17°C a 45°C	-22°C a 45°C / 17°C a 45°C
Máxima temperatura de impulsión (sólo bomba)	75°C	75°C	75°C	75°C	75°C
Alto / Ancho / Fondo (mm)	800 x 1100 x 540	800 x 1100 x 540	800 x 1100 x 540	1100 x 1350 x 540	1100 x 1350 x 540
Peso (kg)	143	143	143	212	212
Tipo de refrigerante <sup>3)</sup>	R290				
Cant. Refrigerante (kg) / Tonelada eq. CO <sub>2</sub>	0,95 / 0,003	0,95 / 0,003	0,95 / 0,003	1,6 / 0,005	1,6 / 0,005

A= temperatura aire, W= temperatura impulsión agua.

1) Valores según EN14511.

2) Nivel de potencia sonora según la EN12102 (Potencia nominal con A7/W55) con una tolerancia de +/- 2 dB.

3) GWP = 3 en un circuito herméticamente cerrado.

# Bombas de calor multitarea aire/agua Compress 6000i/7001i AW Bosch

Bomba de calor sellada herméticamente (el fluido portador entre la unidad exterior e interior es agua), para producción de calor, frío y agua caliente sanitaria, de eficiencia A++, elevado COP y reducidos niveles sonoros. Amplia variedad de unidades interiores para adaptar a cualquier tipo de instalación.

Conectividad  
WiFi incluida  
de serie



HomeCom Easy



Unidad exterior  
Compress 6000i /7001i AW

Modelo	Alimentación	Clase de Eficiencia Energética*	Referencia	Código EAN	Descripción	Precio base de venta €				
<b>Unidades exteriores Compress 6000i AW</b>										
<b>CS6000i AW-5s</b>	Monofásica (230V/1F/50Hz)	35°  A+++ A+++ → D	8 738 205 060	4 054 925 236 958	Bomba de calor reversible, DC inverter. Refrigerante R410A.  Conexión hidráulica entre unidad exterior e interior.  Facilidad de instalación.	<b>6.155</b>				
		55°  A++ A+++ → D								
<b>CS6000i AW-7s</b>	Monofásica (230V/1F/50Hz)	35°  A+++ A+++ → D	8 738 205 061	4 054 925 236 965		Bomba de calor reversible, DC inverter. Refrigerante R410A.  Conexión hidráulica entre unidad exterior e interior.  Facilidad de instalación.	<b>6.230</b>			
		55°  A++ A+++ → D								
<b>CS6000i AW-9s</b>	Monofásica (230V/1F/50Hz)	35°  A+++ A+++ → D	8 738 205 062	4 054 925 236 972			Bomba de calor reversible, DC inverter. Refrigerante R410A.  Conexión hidráulica entre unidad exterior e interior.  Facilidad de instalación.	<b>6.425</b>		
		55°  A++ A+++ → D								
<b>CS7001i AW 13 OR-S</b>	Monofásica (230V/1F/50Hz)	35°  A+++ A+++ → D	7 738 602 089	4 062 321 295 325				Bomba de calor reversible, DC inverter. Refrigerante R410A.  Conexión hidráulica entre unidad exterior e interior.  Facilidad de instalación.	<b>8.320</b>	
		55°  A++ A+++ → D								
<b>CS7001i AW 13 OR-T</b>	Trifásica (400V/3F/50Hz)	35°  A+++ A+++ → D	7 738 601 997	4 062 321 295 271					Bomba de calor reversible, DC inverter. Refrigerante R410A.  Conexión hidráulica entre unidad exterior e interior.  Facilidad de instalación.	<b>8.465</b>
		55°  A++ A+++ → D								
<b>CS7001i AW 17 OR-T</b>	Trifásica (400V/3F/50Hz)	35°  A+++ A+++ → D	7 738 601 998	4 062 321 295 288	Bomba de calor reversible, DC inverter. Refrigerante R410A.  Conexión hidráulica entre unidad exterior e interior.  Facilidad de instalación.					<b>9.205</b>
		55°  A++ A+++ → D								

\*Datos según directivas (UE) 811/2013 y (UE) 813/2013 (ErP).

IVA no incluido

# Bombas de calor multitarea aire/agua Compress 6000i/7001i AW Bosch

## Características técnicas

Modelo	Compress 6000i AW-5s	Compress 6000i AW-7s	Compress 6000i AW-9s	CS7001i AW 13 OR-S	CS7001i AW 13 OR-T	CS7001i AW 17 OR-T
Potencia max. calor A7-W35/55 (kW) <sup>1)</sup>	7 / 6,7	8,4 / 7,5	10,8 / 8,4	16,9 / 14,6	16,9 / 14,8	19,9 / 15,9
Potencia max. calor A2-W35/55 (kW) <sup>1)</sup>	5,3 / 5,1	6,3 / 5,6	9,0 / 7,5	13,1 / 11,3	11,7 / 10,3	14,4 / 11,7
SCOP (W35) clima cálido/medio	5,69 / 4,65	6,59 / 5,13	6,25 / 4,93	5,78 / 4,73	6,30 / 4,52	6,13 / 4,84
SCOP (W55) clima cálido/medio	4,10 / 3,34	4,45 / 3,65	4,53 / 3,7	4,24 / 3,55	4,24 / 3,58	4,34 / 3,61
Eficiencia energética estacional calefacción (W35), clima cálido/medio (%)	227 / 183	261 / 202	247 / 194	228 / 186	249 / 178	242 / 191
Eficiencia energética estacional calefacción (W55), clima cálido/medio (%)	162 / 131	175 / 143	178 / 145	166 / 139	167 / 140	170 / 141
COPd -clima medio- Tj=7 W55	4,29	4,68	4,70	4,41	4,64	4,49
Potencia máxima frío A35-W18/7 <sup>1)</sup>	5,92 / 3,99	7,13 / 5,05	7,11 / 4,94	10,89 / 9,06	11,12 / 8,86	11,45 / 9,69
EER a potencia máxima con A35-W18/7 <sup>1)</sup>	3,79 / 2,74	3,46 / 2,64	3,9 / 2,82	3,69 / 2,64	3,23 / 2,72	3,77 / 2,68
Tensión de alimentación	230V ~1N	230V ~1N	230V ~1N	230V ~1N	400V ~3N	400V ~3N
Interruptor de protección/fusible automático recomendado <sup>2)</sup> (A)	10	16	16	25	13	13
Corriente máxima (A)	-	-	-	-	12,2	12,2
Nivel de presión sonora a una distancia de 1m	39	39	40	47	45	45
Nivel de potencia acústica según Erp (dBA) <sup>2)</sup>	47	47	48	55	53	53
Límites de funcionamiento (calor/frío)	-20 / 35 °C +15 / 45 °C	-20 / 35 °C +15 / 45 °C	-20 / 35 °C +15 / 45 °C	-20 / 35 °C +15 / 45 °C	-20 / 35 °C +15 / 45 °C	-20 / 35 °C +15 / 45 °C
Temperatura impulsión (min/max sólo bomba)	7 °C / 62 °C	7 °C / 62 °C	7 °C / 62 °C	7 °C / 62 °C	7 °C / 62 °C	7 °C / 62 °C
Alto / Ancho / Fondo (mm)	1380 x 930 x 440	1380 x 930 x 440	1380 x 930 x 440	1695 x 1122 x 545	1695 x 1122 x 545	1695 x 1122 x 545
Peso total (con carcasas) (Kg)	106	107	114	182	182	193
Tipo de refrigerante <sup>3)</sup>	R410A					
Cant. Refrigerante (kg)/ Tonelada eq. CO <sup>2</sup>	1,7 / 3,55	1,75 / 3,65	2,35 / 4,91	3,3 / 6,89	3,3 / 6,89	4,0 / 8,35

A= temperatura aire, W= temperatura impulsión agua.

1) Valores según EN14511.

2) Nivel de potencia acústica según la EN12102 (40% A7/W55).

3) GWP = 2088 en un circuito herméticamente cerrado.

# Bombas de calor multitarea aire/agua Compress 6000i/7001i AW Bosch



Unidad interior mural AWE (cristal)



Unidad interior mural AWE



Unidad interior acumulación AWM/AWMS

Modelo	Referencia	Código EAN	Descripción	Combinación unidades exteriores	Presión máxima calefacción a.c.s. (bar)	Resist. eléctrica (kW)	Dimensiones Alto ancho fondo (mm)	Peso (kg)	Precio base de venta €
<b>Unidades interiores Compress 6000i AW: módulos hidráulicos para combinar con unidad exterior Compress 6000i AW</b>									
<b>AWM 5-9 acumulación</b>	8 738 207 530	4 054 925 896 428	Módulo interior hidráulico tipo torre para frío, calor y a.c.s. con depósito de acero inox de 190 L. Temperatura máxima de a.c.s.: 85°C. Vaso de expansión incorporado: 10L modelo AWM 5-9 y 13,5L modelo AWM 13-17. Eficiencia energética en a.c.s.: A Perfil de carga: L.	Compress 6000i AW-5s Compress 6000i AW-7s Compress 6000i AW-9s	2,5 / 10		1800 600 650	145	<b>5.910</b>
<b>AWM 13-17 acumulación</b>	8 738 207 532	4 054 925 896 442		CS7001i AW 13 OR-S CS7001i AW 13 OR-T CS7001i AW 17 OR-T					<b>6.040</b>
<b>AWMS 5-9 acumulación solar</b>	8 738 207 531	4 054 925 896 435	Módulo interior hidráulico para frío calor y a.c.s. y solar con depósito de doble serpentín de acero inox de 184 L. Temperatura máxima de a.c.s.: 85°C. Vaso de expansión incorporado: 14 L. Eficiencia energética en a.c.s.: A Perfil de carga: L.	Compress 6000i AW-5s Compress 6000i AW-7s Compress 6000i AW-9s	2,5 / 10	2 kW	150	<b>6.835</b>	
<b>AWMS 13-17 acumulación solar</b>	8 738 207 533	4 054 925 896 459		CS7001i AW 13 OR-S CS7001i AW 13 OR-T CS7001i AW 17 OR-T				4 kW	<b>7.090</b>
<b>AWE 5-9 resistencia</b>	7 736 900 907	4 054 925 831 214	Módulo interior hidráulico para frío y calor con resistencia eléctrica. Vaso de expansión incorporado: 8 l.	Compress 6000i AW-5s Compress 6000i AW-7s Compress 6000i AW-9s	2,5 / -	9 kW	700 485 386	32	<b>2.450</b>
<b>AWE 13-17 resistencia</b>	7 736 900 908	4 054 925 831 221		CS7001i AW 13 OR-S CS7001i AW 13 OR-T CS7001i AW 17 OR-T					<b>2.600</b>
<b>AWE 5-9 B resistencia (cristal)</b>	7 738 601 043	4 057 749 324 382	Módulo interior hidráulico con frontal en cristal negro para frío y calor con resistencia eléctrica. Vaso de expansión incorporado: 8 l.	Compress 6000i AW-5s Compress 6000i AW-7s Compress 6000i AW-9s	2,5 / -		700 485 386	24	<b>2.800</b>
<b>AWE 13-17 B resistencia (cristal)</b>	7 738 601 059	4 057 749 324 436		CS7001i AW 13 OR-S CS7001i AW 13 OR-T CS7001i AW 17 OR-T					<b>2.985</b>
<b>AWB 5-9 híbrido</b>	7 736 900 905	4 054 925 831 191	Módulo interior hidráulico para frío* y calor en combinación con caldera. (gas, gasóleo y pellets)	Compress 6000i AW-5s Compress 6000i AW-7s Compress 6000i AW-9s	2,5 / -		700 485 386	24	<b>2.275</b>
<b>AWB 13-17 híbrido</b>	7 736 900 906	4 054 925 831 207		CS7001i AW 13 OR-S CS7001i AW 13 OR-T CS7001i AW 17 OR-T					<b>2.310</b>

\* Recomendable aislar tuberías módulo AWB.

Puesta en marcha gratuita para toda la gama de Bombas de calor aire/agua realizada por el Servicio Técnico Oficial de Junkers Bosch.

# Bombas de calor multitarea aire/agua Compress 3400i AWS Bosch

Bomba de calor tipo Split Bosch Compress 3400i AWS. Con refrigerante R32 en potencias hasta 10kW (resto de modelos hasta 14kW en R410), que permitirá alcanzar temperaturas de impulsión hasta 60°C, altos rendimientos para ACS y reducidos niveles de ruido.



Unidad exterior  
Compress 3400i AWS



Modelo	Alimentación	Clase de Eficiencia Energética*	Referencia	Código EAN	Descripción	Precio base de venta €
<b>Unidades exteriores Compress 3400i AWS</b>						
<b>CS3400iAWS 4 OR-S</b>	Monofásica (230V/1F/50Hz)	35°	8 750 722 680	4 062 321 403 621	Bomba de calor reversible, DC inverter. Refrigerante R32.  Conexión frigorífica entre unidad exterior e interior.  Facilidad de instalación.	<b>2.570</b>
		55°				
<b>CS3400iAWS 6 OR-S</b>	Monofásica (230V/1F/50Hz)	35°	8 750 722 681	4 062 321 403 676		<b>2.660</b>
		55°				
<b>CS3400iAWS 8 OR-S</b>	Monofásica (230V/1F/50Hz)	35°	8 750 722 682	4 062 321 403 683		<b>3.505</b>
		55°				
<b>CS3400iAWS 10 OR-S</b>	Monofásica (230V/1F/50Hz)	35°	8 750 722 683	4 062 321 403 690		<b>4.400</b>
		55°				
<b>CS3400iAWS 12 OR-S</b>	Monofásica (230V/1F/50Hz)	35°	8 750 722 684	4 062 321 403 706		<b>5.455</b>
		55°				
<b>CS3400iAWS 14 OR-S</b>	Monofásica (230V/1F/50Hz)	35°	8 750 722 685	4 062 321 403 713	<b>6.165</b>	
		55°				
<b>CS3400iAWS 10 OR-T</b>	Trifásica (400V/3F/50Hz)	35°	8 750 722 686	4 062 321 403 720	Bomba de calor reversible, DC inverter. Refrigerante R410.  Conexión frigorífica entre unidad exterior e interior.  Facilidad de instalación.	<b>4.815</b>
		55°				
<b>CS3400iAWS 12 OR-T</b>	Trifásica (400V/3F/50Hz)	35°	8 750 722 687	4 062 321 403 737		<b>5.780</b>
		55°				
<b>CS3400iAWS 14 OR-T</b>	Trifásica (400V/3F/50Hz)	35°	8 750 722 688	4 062 321 403 744		<b>6.690</b>
		55°				

Aerotermia

\* Datos según directivas (UE) 811/2013 y (UE) 813/2013 (ErP).

# Bombas de calor multitarea aire/agua

## Compress 3400i AWS Bosch

### Características técnicas

Modelo	CS3400i AWS 4s	CS3400i AWS 6s	CS3400i AWS 8s	CS3400i AWS 10s	CS3400i AWS 12s	CS3400i AWS 14s	CS3400i AWS 10t	CS3400i AWS 12t	CS3400i AWS 14t
Potencia max. calor A7-W35/55 (kW) <sup>1)</sup>	5,21 / 3,89	6,15 / 4,99	8,02 / 6,77	9,41 / 7,87	12,1 / 9,15	13,8 / 9,15	9,98 / 9,56	11,6 / 11,2	14,6 / 12,9
Potencia max. calor A2-W35 (kW) <sup>1)</sup>	3,81	5,98	7,35	7,85	10,8	11,4	9,6	10,9	12,2
SCOP para calefacción baja temperatura (W35) clima cálido/medio	6,07 / 4,72	6,31 / 4,63	6,39 / 4,71	6,46 / 4,53	5,65 / 4,23	5,5 / 4,23	5,77 / 4,66	5,79 / 4,56	5,79 / 4,53
SCOP para calefacción baja temperatura (W55) clima cálido/medio	3,84 / 3,20	4,17 / 3,22	4,23 / 3,22	4,30 / 3,21	3,81 / 3,06	3,75 / 3,00	4,32 / 3,45	4,27 / 3,48	4,27 / 3,53
Eficiencia energética estacional calefacción (W35), clima medio (%)	186	182	185	178	166	166	183	179	178
Eficiencia energética estacional calefacción (W55), clima medio (%)	125	126	126	125	119	117	135	136	138
COPd-clima medio-Tj=7 W55	4,24	4,41	4,41	4,29	3,90	4,03	4,22	4,35	4,48
Potencia máxima frío A35-W18/7 <sup>1)</sup>	5,39 / 3,7	6,94 / 4,97	8,44 / 5,83	9,02 / 6,0	10,1 / 7,8	10,7 / 8,28	8,3 / 6,39	9,2 / 7,02	10,1 / 7,73
EER a potencia máxima con A35-W18/7 <sup>1)</sup>	4,53 / 3,29	4,33 / 3,2	4,07 / 3,15	3,93 / 3,12	2,29 / 1,79	2,21 / 1,7	3,03 / 2,37	2,94 / 2,35	2,84 / 2,3
Tensión de alimentación	230V ~1N	230V ~1N	230V ~1N	230V ~1N	230V ~1N	230V ~1N	400V ~3N	400V ~3N	400V ~3N
Interruptor de protección/fusible automático recomendado <sup>2)</sup> (A)	16	16	16	20	40	40	3x20	3x20	3x20
Corriente máxima (A)	10	16	16	16	25	25	3x10	3x10	3x10
Conexión tuberías de refrigerante gas/líquido (Pulgadas)	1/2" / 1/4"	5/8" / 1/4"	5/8" / 1/4"	5/8" / 1/4"	5/8" / 3/8"	5/8" / 3/8"	5/8" / 3/8"	5/8" / 3/8"	5/8" / 3/8"
Longitud máxima de tubería de refrigerante ente unidad exterior e interior (m)	30								
Nivel de presión sonora a una distancia de 1m	53	51	51	51	56	57	56	56	56
Nivel de potencia acústica según Erp (dBA) <sup>2)</sup>	61	59	59	59	64	65	64	64	64
Límites de funcionamiento (calor/frío)	-20 / +45 °C +10 / +46 °C	-20 / +45 °C +10 / +46 °C	-20 / +45 °C +10 / +46 °C	-20 / +45 °C +10 / +46 °C	-15 / +45 °C +10 / +46 °C	-15 / +45 °C +10 / +46 °C	-20 / +45 °C +10 / +46 °C	-20 / +45 °C +10 / +46 °C	-20 / +45 °C +10 / +46 °C
Temperatura impulsión (max sólo bomba)	60 °C (Hasta -7 °C)				60°C (hasta -10 °C)			60 °C	
Alto / Ancho / Fondo (mm)	609 976 380	864 x 975 x 380				1262 x 975 x 380			
Peso total (con carcasas) (Kg)	50	66				118			
Tipo de refrigerante <sup>3)</sup>	R32						R410A		
Cant. Refrigerante (kg)/ Tonelada eq. CO <sub>2</sub>	1,1 / 0,743	1,3 / 0,878				3,2 / 6,682			

A= temperatura aire, W= temperatura impulsión agua. Datos provisionales, sujetos a posibles cambios.

1) Valores según EN14511.

2) Nivel de potencia acústica según la EN12102 (A7/W55).

3) GWP (R32) = 675 / GWP (R410A) = 2088.



# Bombas de calor multitarea aire/agua Compress 3400i AWS Bosch

Conectividad  
WiFi con  
accesorio



Con  
accesorio



HomeCom Easy



Unidad interior mural  
Compress 3400i AWS



Unidad interior  
Acumulación AWS

Modelo	Referencia	Código EAN	Descripción	Combinación unidades exteriores	Presión máxima Calef/a.c.s. (bar)	Resist. eléctrica (kW)	Dimensiones Alto ancho fondo (mm)	Peso (kg)	Precio base de venta €		
<b>Unidades interiores Compress 3400i AWS: módulos hidráulicos para combinar con unidad exterior Compress 3400i AWS</b>											
<b>CS3400iAWS 10 M</b>	8 738 213 438	4 062 321 593 506	Módulo interior hidráulico para frío, calor y a.c.s. con depósito de acero inox de 190 L.  Temperatura máxima de a.c.s.: 85°C.	CS3400iAWS 4-s CS3400iAWS 6-s CS3400iAWS 8-s CS3400iAWS 10-s	3 / 10	2 kW 4 kW 6 kW	1800 600 660	136	<b>6.340</b>		
<b>CS3400iAWS 14 M</b>	8 738 213 439	4 062 321 593 513	Vaso de expansión incorporado: 13,5 L.  Eficiencia energética en a.c.s.: B.  Perfil de carga: L.	CS3400iAWS 10-t CS3400iAWS 12-s/t CS3400iAWS 14-s/t		2 kW 4 kW 6 kW 9 kW				139	<b>6.465</b>
<b>CS3400iAWS 10 E</b>	8 738 212 147	4 062 321 544 270	Módulo interior hidráulico para climatización frío y calor con resistencia eléctrica.	CS3400iAWS 4-s CS3400iAWS 6-s CS3400iAWS 8-s CS3400iAWS 10-s	3 / -	2 kW 4 kW 6 kW	700 485 398	41	<b>3.165</b>		
<b>CS3400iAWS 14 E</b>	8 738 212 148	4 062 321 544 287	Vaso de expansión incorporado: 8 L.	CS3400iAWS 10-t CS3400iAWS 12-s/t CS3400iAWS 14-s/t		2 kW 4 kW 6 kW 9 kW				44	<b>3.715</b>
<b>CS3400iAWS 10 B</b>	8 738 212 145	4 062 321 544 256	Módulo interior hidráulico para frío y calor en combinación con caldera (gas, gasóleo y pellets).	CS3400iAWS 4-s CS3400iAWS 6-s CS3400iAWS 8-s CS3400iAWS 10-s		-				34	<b>2.530</b>
<b>CS3400iAWS 14 B</b>	8 738 212 146	4 062 321 544 263		CS3400iAWS 10-t CS3400iAWS 12-s/t CS3400iAWS 14-s/t	-	36	<b>2.965</b>				

Aeroterminia



Puesta en marcha gratuita para toda la gama de Bombas de calor aire/agua realizada por el Servicio Técnico Oficial de Junkers Bosch.

IVA no incluido

# Bombas de calor multitarea aire/agua

## Compress 2000 AWF Bosch

Bomba de calor monobloc Compress 2000 AW Bosch para producción de calor, frío y agua caliente sanitaria en un sistema compacto 100% hidráulico. No requiere de unidad interior, para libre configuración de la instalación.

Temperatura de impulsión de hasta 65°C que permite su uso en instalaciones con elementos terminales radiadores.



Compress 2000 AWF



Modelo	Alimentación	Clase de Eficiencia Energética*	Referencia	Código EAN	Descripción	Precio base de venta €																		
<b>Unidades exteriores Compress 2000 AWF</b>																								
<b>CS2000AWF 4 R-S</b>	Monofásica (230V/1F/50Hz)	35°  A+++	7 738 602 277	4 062 321 737 917	Bomba de calor reversible. DC Inverter 1 ventilador. Refrigerante R32. Full Monobloc. Todo el módulo hidráulico esta contenido en la unidad exterior. Gestión en cascada de hasta 6 unidades.	<b>4.775</b>																		
		55°  A++																						
<b>CS2000AWF 6 R-S</b>	Monofásica (230V/1F/50Hz)	35°  A+++	7 738 602 278	4 062 321 737 924			Bomba de calor reversible. DC Inverter 1 ventilador. Refrigerante R32. Full Monobloc. Todo el módulo hidráulico esta contenido en la unidad exterior. Gestión en cascada de hasta 6 unidades.	<b>5.110</b>																
		55°  A+																						
<b>CS2000AWF 8 R-S</b>	Monofásica (230V/1F/50Hz)	35°  A+++	7 738 602 279	4 062 321 739 300					Bomba de calor reversible. DC Inverter 1 ventilador. Refrigerante R32. Full Monobloc. Todo el módulo hidráulico esta contenido en la unidad exterior. Gestión en cascada de hasta 6 unidades.	<b>5.495</b>														
		55°  A++																						
<b>CS2000AWF 10 R-S</b>	Monofásica (230V/1F/50Hz)	35°  A+++	7 738 602 280	4 062 321 740 948							Bomba de calor reversible. DC Inverter 1 ventilador. Refrigerante R32. Full Monobloc. Todo el módulo hidráulico esta contenido en la unidad exterior. Gestión en cascada de hasta 6 unidades.	<b>6.210</b>												
		55°  A++																						
<b>CS2000AWF 12 R-S</b>	Monofásica (230V/1F/50Hz)	35°  A+++	7 738 602 281	4 062 321 740 955									Bomba de calor reversible. DC Inverter 1 ventilador. Refrigerante R32. Full Monobloc. Todo el módulo hidráulico esta contenido en la unidad exterior. Gestión en cascada de hasta 6 unidades.	<b>7.410</b>										
		55°  A+																						
<b>CS2000AWF 14 R-S</b>	Monofásica (230V/1F/50Hz)	35°  A+++	7 738 602 282	4 062 321 740 962											Bomba de calor reversible. DC Inverter 1 ventilador. Refrigerante R32. Full Monobloc. Todo el módulo hidráulico esta contenido en la unidad exterior. Gestión en cascada de hasta 6 unidades.	<b>8.030</b>								
		55°  A++																						
<b>CS2000AWF 16 R-S</b>	Monofásica (230V/1F/50Hz)	35°  A+++	7 738 602 283	4 062 321 740 979													Bomba de calor reversible. DC Inverter 1 ventilador. Refrigerante R32. Full Monobloc. Todo el módulo hidráulico esta contenido en la unidad exterior. Gestión en cascada de hasta 6 unidades.	<b>8.270</b>						
		55°  A++																						
<b>CS2000AWF 12 R-T</b>	Trifásica (400V/3F/50Hz)	35°  A+++	7 738 602 284	4 062 321 740 986															Bomba de calor reversible. DC Inverter 1 ventilador. Refrigerante R32. Full Monobloc. Todo el módulo hidráulico esta contenido en la unidad exterior. Gestión en cascada de hasta 6 unidades.	<b>8.515</b>				
		55°  A++																						
<b>CS2000AWF 14 R-T</b>	Trifásica (400V/3F/50Hz)	35°  A+++	7 738 602 285	4 062 321 740 993																	Bomba de calor reversible. DC Inverter 1 ventilador. Refrigerante R32. Full Monobloc. Todo el módulo hidráulico esta contenido en la unidad exterior. Gestión en cascada de hasta 6 unidades.	<b>8.800</b>		
		55°  A++																						
<b>CS2000AWF 16 R-T</b>	Trifásica (400V/3F/50Hz)	35°  A+++	7 738 602 286	4 062 321 741 006																			Bomba de calor reversible. DC Inverter 1 ventilador. Refrigerante R32. Full Monobloc. Todo el módulo hidráulico esta contenido en la unidad exterior. Gestión en cascada de hasta 6 unidades.	<b>8.980</b>
		55°  A++																						
<b>CS2000AWF 18 R-T</b>	Trifásica (400V/3F/50Hz)	35°  A+++	7 738 602 287	4 062 321 741 013	Bomba de calor reversible. DC Inverter 2 ventiladores. Refrigerante R32. Full Monobloc. Todo el módulo hidráulico esta contenido en la unidad exterior. Gestión en cascada de hasta 6 unidades.	<b>11.100</b>																		
		55°  A++																						
<b>CS2000AWF 22 R-T</b>	Trifásica (400V/3F/50Hz)	35°  A+++	7 738 602 288	4 062 321 741 020			Bomba de calor reversible. DC Inverter 2 ventiladores. Refrigerante R32. Full Monobloc. Todo el módulo hidráulico esta contenido en la unidad exterior. Gestión en cascada de hasta 6 unidades.	<b>11.810</b>																
		55°  A++																						
<b>CS2000AWF 26 R-T</b>	Trifásica (400V/3F/50Hz)	35°  A+++	7 738 602 289	4 062 321 741 037					Bomba de calor reversible. DC Inverter 2 ventiladores. Refrigerante R32. Full Monobloc. Todo el módulo hidráulico esta contenido en la unidad exterior. Gestión en cascada de hasta 6 unidades.	<b>12.400</b>														
		55°  A+																						
<b>CS2000AWF 30 R-T</b>	Trifásica (400V/3F/50Hz)	35°  A+++	7 738 602 290	4 062 321 741 044							Bomba de calor reversible. DC Inverter 2 ventiladores. Refrigerante R32. Full Monobloc. Todo el módulo hidráulico esta contenido en la unidad exterior. Gestión en cascada de hasta 6 unidades.	<b>12.990</b>												
		55°  A+																						

\*Datos según directivas (UE) 811/2013 y (UE) 813/2013 (ErP).

IVA no incluido

# Bombas de calor multitarea aire/agua

## Compress 2000 AWF Bosch

### Características técnicas

Modelo	Compress 2000 AWF 4 R-S	Compress 2000 AWF 6 R-S	Compress 2000 AWF 8 R-S	Compress 2000 AWF 10 R-S	Compress 2000 AWF 12 R-S/T	Compress 2000 AWF 14 R-S/T	Compress 2000 AWF 16 R-S/T
Potencia max. calor A7-W35/55 (kW) <sup>1)</sup>	6,26 / 5,74	7,41 / 6,90	9,11 / 7,80	10,30 / 9,72	14,60 / 13,90	15,50 / 14,50	16,80 / 16,20
Potencia max. calor A2-W35/55 (kW) <sup>1)</sup>	5,33 / 5,29	6,56 / 5,70	8,71 / 7,28	9,78 / 8,54	12,64 / 11,60	13,16 / 12,60	15,02 / 13,48
SCOP (W35) clima cálido/medio	6,52 / 4,85	6,63 / 4,95	6,99 / 5,21	7,12 / 5,19	6,53 / 4,81	6,63 / 4,72	6,33 / 4,62
SCOP (W55) clima cálido/medio	4,14 / 3,31	4,19 / 3,52	4,5 / 3,36	4,58 / 3,49	4,43 / 3,45	4,45 / 3,47	4,48 / 3,41
Eficiencia energética estacional calefacción (W35), clima cálido/medio (%)	254 / 191	258 / 195	273 / 205	279 / 205	256 / 189	260 / 186	249 / 182
Eficiencia energética estacional calefacción (W55), clima cálido/medio (%)	162 / 130	165 / 138	177 / 132	180 / 137	174 / 135	175 / 136	176 / 133
COPd -clima medio- Tj=7 W55	4,41	4,54	4,34	4,52	4,59	4,66	4,61
Potencia máxima frío A35-W18/7 <sup>1)</sup>	7,65 / 6,14	7,65 / 7,11	11,13 / 7,94	12,03 / 8,67	15,02 / 11,50	15,30 / 12,40	16,38 / 14,00
EER a potencia máxima con A35-W18/7 <sup>1)</sup>	4,65 / 3,36	4,65 / 2,97	4,71 / 3,49	4,52 / 3,36	3,38 / 2,75	3,32 / 2,50	3,14 / 2,50
Tensión de alimentación	230V ~1N	230V ~1N	230V ~1N	230V ~1N	230V ~1N / 400V ~3N	230V ~1N / 400V ~3N	230V ~1N / 400V ~3N
Interruptor de protección/fusible automático recomendado <sup>2)</sup> (A)	25	25	25	25	35 / 16	35 / 16	35 / 16
Corriente máxima (A)	12	14	16	17	25 / 10	26 / 11	27 / 12
Nivel de presión sonora a una distancia de 1m	41	44	45	46	50	50	53
Nivel de potencia acústica según Erp (dBA) <sup>2)</sup>	55	58	59	60	65	65	68
Límites de funcionamiento (calor/frío)	-25 / 35 °C -5 / 43 °C	-25 / 35 °C -5 / 43 °C	-25 / 35 °C -5 / 43 °C	-25 / 35 °C -5 / 43 °C	-25 / 35 °C -5 / 43 °C	-25 / 35 °C -5 / 43 °C	-25 / 35 °C -5 / 43 °C
Temperatura impulsión (min/max) <sup>3)</sup>	5 °C / 65 °C	5 °C / 65 °C	5 °C / 65 °C	5 °C / 65 °C	5 °C / 65 °C	5 °C / 65 °C	5 °C / 65 °C
Alto / Ancho / Fondo (mm)	717 x 1295 x 400	717 x 1295 x 400	864 x 1385 x 445	864 x 1385 x 445	864 x 1385 x 445	864 x 1385 x 445	864 x 1385 x 445
Peso (Kg)	86	86	105	105	129	129	129
Tipo de refrigerante <sup>4)</sup>	R32						
Cant. Refrigerante (kg)/ Tonelada eq. CO <sup>2</sup>	1,4	1,4	1,4	1,4	1,75	1,75	1,75

A= temperatura aire, W= temperatura impulsión agua.

1) Valores según EN14511.

2) Nivel de potencia acústica según la EN12102 (40% A7/W55).

3) Valor de 5°C en refrigeración a partir de 20°C Text. Valor de 60°C en calefacción entre -10°C Text y 30°C Text. (Solo con trabajo de compresor).

Para otras temperaturas exteriores consultar.

4) GWP = 675 en un circuito herméticamente cerrado.

# Bombas de calor multitarea aire/agua

## Compress 2000 AWF Bosch

### Características técnicas

Modelo	Compress 2000 AWF 18 R-T	Compress 2000 AWF 22 R-T	Compress 2000 AWF 26 R-T	Compress 2000 AWF 30 R-T
Potencia max. calor A7-W35/55 (kW) <sup>1)</sup>	20,74 / 18,40	24,93 / 22,78	29,08 / 26,84	31,75 / 30,56
Potencia max. calor A2-W35/55 (kW) <sup>1)</sup>	20,23 / 17,74	23,24 / 21,04	25,44 / 23,10	26,02 / 24,65
SCOP (W35) clima cálido/medio	5,74 / 4,6	5,85 / 4,53	5,85 / 4,5	5,39 / 4,19
SCOP (W55) clima cálido/medio	4,0 / 3,21	4,09 / 3,22	4,26 / 3,14	4,15 / 3,14
Eficiencia energética estacional calefacción (W35), clima cálido/medio (%)	226 / 181	234 / 178	231 / 177	213 / 165
Eficiencia energética estacional calefacción (W55), clima cálido/medio (%)	157 / 125	161 / 126	168 / 123	163 / 123
COPd -clima medio- Tj=7 W55	4,41	4,62	4,72	4,73
Potencia máxima frío A35-W18/7 <sup>1)</sup>	21,66 / 17,09	26,57 / 21,00	29,20 / 26,00	31,88 / 29,50
EER a potencia máxima con A35- W18/7 <sup>1)</sup>	4,43 / 2,86	4,14 / 2,95	3,90 / 2,70	3,68 / 2,55
Tensión de alimentación	400V ~3N	400V ~3N	400V ~3N	400V ~3N
Interruptor de protección/fusible automático recomendado <sup>2)</sup> (A)	25	25	32	32
Corriente máxima (A)	21	24,5	27	28,5
Nivel de presión sonora a una distancia de 1m	50	50	53	55
Nivel de potencia acústica según Erp (dBA) <sup>2)</sup>	65	65	68	70
Límites de funcionamiento (calor/frío)	-25 / 35 °C -5 / 43 °C	-25 / 35 °C -5 / 43 °C	-25 / 35 °C -5 / 43 °C	-25 / 35 °C -5 / 43 °C
Temperatura impulsión (min/max) <sup>3)</sup>	5 °C / 60 °C	5 °C / 60 °C	5 °C / 60 °C	5 °C / 60 °C
Alto / Ancho / Fondo (mm)	1557 x 1120 x 400	1557 x 1120 x 400	1557 x 1120 x 400	1557 x 1120 x 400
Peso (Kg)	177	177	177	177
Tipo de refrigerante <sup>4)</sup>	R32			
Cant. Refrigerante (kg)/ Tonelada eq. CO <sup>2</sup>	5	5	5	5

A= temperatura aire, W= temperatura impulsión agua.

1) Valores según EN14511.

2) Nivel de potencia acústica según la EN12102 (40% A7/W55).

3) Valor de 5°C en refrigeración a partir de 20°C Text. Valor de 60°C en calefacción entre -10°C Text y 30°C Text. (Solo con trabajo de compresor).

Para otras temperaturas exteriores consultar.

4) GWP = 675 en un circuito herméticamente cerrado.

## Accesorios bombas de calor aire/agua Bosch

Modelo	Referencia	Código EAN	Descripción	Precio base de venta €
<b>Sensor de condensación</b>	7 747 204 698	4 047 416 826 097	Sensor de humedad o punto de rocío (10 m de longitud). A conectar como accesorio en la electrónica de la bomba de calor siempre que la bomba vaya a funcionar en frío.	<b>108</b>
<b>Válvula de 3 vías para a.c.s.</b>	8 738 204 921	4 054 925 806 106	Válvula de 3 vías para para producción de a.c.s. mediante acumulador externo.	<b>170</b>
<b>Bandeja de condensados</b>	8 738 204 655	4 051 516 981 020	Bandeja de condensados adicional para unidad exterior Compress 3400i AWS.	<b>170</b>
<b>Cable de calentamiento</b>	7 738 602 276	4 062 321 734 152	Cable para calentamiento de la tubería de condensados.	<b>A consultar</b>
<b>N Soporte tipo base chasis pequeño</b>	8 738 214 741	4 062 321 733 605	Para aumentar la distancia del suelo de la bomba de calor. Para modelos 4 a 7 OR	<b>510</b>
<b>N Soporte tipo base chasis grande</b>	8 738 214 744	4 062 321 733 636	Para aumentar la distancia del suelo de la bomba de calor. Para modelos 10 y 12 OR	<b>535</b>
<b>N Panel embellecedor soporte pequeño</b>	8 738 214 742	4 062 321 733 612	Para tapar el soporte base consiguiendo un diseño integrado	<b>390</b>
<b>N Panel embellecedor soporte grande</b>	8 738 214 745	4 062 321 733 643	Para tapar el soporte base consiguiendo un diseño integrado	<b>410</b>
<b>N Soporte montaje mural</b>	8 750 743 753	4 062 321 712 488	Para instalación de unidad exterior en pared. Sólo válido para modelos 4 a 7 OR	<b>530</b>
<b>N Cable calefactor 2,5m</b>	8 738 214 748	4 062 321 753 344	Para calentamiento de la tubería de condensados con riesgo de heladas	<b>55</b>
<b>N Cable calefactor 3,5m</b>	8 738 214 749	4 062 321 744 717	Para calentamiento de la tubería de condensados con riesgo de heladas	<b>65</b>
<b>N Cable calefactor 5,5m</b>	8 738 214 750	4 062 321 753 351	Para calentamiento de la tubería de condensados con riesgo de heladas	<b>80</b>
<b>N Conexión corta (200 – 400)</b>	8 738 214 739	4 062 321 752774	Mangueras de conexión en acero inox corrugado flexible para unidad exterior con longitud ajustable	<b>140</b>
<b>N Conexión larga (500 – 1000)</b>	8 738 214 740	4 062 321 753 337	Mangueras de conexión en acero inox corrugado flexible para unidad exterior con longitud ajustable	<b>165</b>
<b>N Cobertura para tubos hacia abajo</b>	8 738 214 736	4 062 321 860 691	Aislamiento para mangueras de acero inox (estética y protección de heladas). Tuberías de la unidad exterior hacia abajo	<b>580</b>

## Accesorios bombas de calor aire/agua Bosch

Modelo	Referencia	Código EAN	Descripción	Precio base de venta €
<b>N</b> Cobertura para tubos a pared	8 738 214 737	4 062 321 860 707	Aislamiento para mangueras de acero inox (estética y protección de heladas). Tuberías de la unidad exterior hacia el muro	<b>520</b>
<b>N</b> Cobertura para tubos hacia abajo larga	8 738 214 738	4 062 321 860 714	Aislamiento para mangueras de acero inox (estética y protección de heladas). Tuberías de la unidad exterior hacia abajo, pero la máquina esta elevada.	<b>790</b>
<b>N</b> Tubería de recirculación ACS	8 738 214 418	4 062 321 674 205	Para integración en la unidad interior tipo torre	<b>50</b>
Unidad de distribución de doble zona: directa + directa para CS2000 AWF	7 738 602 362	4 062 321 809 263	Kit para la gestión de sistemas de distribución bizona con lado primario 1" H y lado secundario 1" 1/2 H conexiones. El kit se compone de una caja aislada para instalación en pared que incluye colector/separador, soporte, plantilla antigiro, 2 repartidores con circuladores, sonda de temperatura del agua y completo circuitos de agua.	<b>2.175</b>
Unidad de distribución de doble zona: directa + mixta (con válvula mezcladora) para CS2000 AWF	7 738 602 361	4 062 321 809 256		<b>2.540</b>
Resistencia de apoyo monofásica para CS2000 AWF	7 738 602 369	4 062 321 801 946	Kit de integración eléctrica/resistencia de apoyo con potencia seleccionable en campo en tres etapas 2/4/6 KW, con alimentación 230V/50 Hz. El kit incluye contactores y dispositivos de seguridad para su correcto funcionamiento.	<b>1.115</b>
Resistencia de apoyo trifásica para CS2000 AWF	7 738 602 370	4 062 321 801 953	Kit de integración eléctrica/resistencia de apoyo con potencia seleccionable en campo en tres etapas 3/6/9 KW, con alimentación 400V+N/50 Hz. El kit incluye contactores y dispositivos de seguridad para su correcto funcionamiento.	<b>1.240</b>
Bandeja de condensados para CS2000 AWF	7 738 602 371	4 062 321 809 317	Bandeja de drenaje adicional para unidad exterior Compress 2000 AWF. Incorpora un calentador anticongelante que se activa automáticamente y evita que el condensado se congele (controlado por un termostato dedicado).	<b>685</b>
Válvula de 3 vías motorizada potencias 4-6 KW para CS2000 AWF	7 738 602 375	4 062 321 802 554	Válvula con reducción 1"1/4 H - 1" H y boquilla oculta 1".	<b>400</b>
Válvula de 3 vías motorizada potencias 8-16 KW para CS2000 AWF	7 738 602 524	4 062 321 802 561	Válvula y conexión M-F (recomendado para acumuladores de hasta 500 litros).	<b>400</b>
Válvula de 3 vías motorizada potencias 18-30 KW para CS2000 AWF	7 738 602 525	4 062 321 802 578	Válvula y racor M-F ((recomendado para acumuladores de más de 500 litros).	<b>400</b>
Sonda de temperatura 10m para CS2000AWF	7 738 602 363	4 062 321 801 960	Sonda de temperatura ACS y fuente de calor adicional a 10 m.	<b>80</b>
Sonda de temperatura 30m para CS2000AWF	7 738 602 364	4 062 321 801 977	Sonda de temperatura para fuente de calor adicional a 30 m. Para conectarla a ACS, consultar.	<b>125</b>

# Regulación y control para bombas de calor de calefacción/refrigeración Bosch

Basados en nuestro concepto modular de regulación, los controladores Bosch presentan importantes mejoras destinadas a facilitar tanto la puesta en marcha como el uso de los mismos, con display de grandes dimensiones y programación de parámetros de forma totalmente intuitiva, visualización de la temperatura ambiente y control de la humedad relativa, módulo de control adicional de circuito solar para la producción de a.c.s., apoyo a calefacción y calentamiento de piscina, todo ello mediante pictogramas para elegir, etc.



Modelo	Referencia	Código EAN	Descripción	Clase /Contribución a la eficiencia energética del controlador %	Precio base de venta €	
<b>Termostatos y cronotermostatos modulantes</b>						
	<b>CR11 H</b>	7 738 112 972	4 062 321 777 456	Termostato digital modulante cableado con visualización de la temperatura ambiente. Compatible con bombas de calor Compress para el control de temperatura ambiente. Puede usarse como control remoto con el HMI410.	-	<b>75</b>
<b>Módulos adicionales</b>						
	<b>MM100</b>	7 738 113 394	4 062 321 584 399	Módulo de control adicional para la gestión de un circuito de calefacción o refrigeración con o sin válvula mezcladora.	-	<b>204</b>
	<b>MP100</b>	7 738 110 128	4 054 925 280 104	Para el calentamiento de piscina con bomba de calor.	-	<b>205</b>
	<b>MS100</b>	7 738 101 066	4 062 321 590 499	Módulo de control adicional de circuito solar para la producción de ACS. Varios sistemas a modo de pictograma para elegir.	-	<b>225</b>
	<b>MS200</b>	7 738 101 059	4 062 321 659 295	Módulo de control adicional de circuito solar para la producción de ACS, apoyo a calefacción y calentamiento de piscina. Varios sistemas a modo de pictograma para elegir.	-	<b>291</b>
	<b>Connect-Key K40 RF</b>	7 738 114 013	4 062 321 975 166	Receptor WiFi Connect-Key K40 RF para bombas de calor Compress en conjunto con el CW400.	-	<b>210</b>
	<b>Soporte K40 RF</b>	7 738 113 985	4 069 143 014 196	Soporte de pared con cable de 4 pines incluido (blanco 1,2 m).	-	<b>60</b>

# Grupos de bombeo y colectores para circuitos de calefacción/refrigeración Bosch



Modelo	Referencia	Código EAN	Descripción	Precio base de venta €
<b>Compensadores hidráulicos para separar caudales de primario y secundario en circuitos de calefacción</b>				
<b>WHY/HKV 2/25/25</b>	8 718 599 383	4 054 925 726 565	Colector DN25 / compensador hidráulico horizontal integrado para un caudal máximo de 2.000 l/h e incluyendo WMS2 para soporte en pared y conexiones a circuitos de calefacción.	<b>351</b>
<b>WHY 80/60</b>	8 718 599 385	4 054 925 726 589	Compensador hidráulico DN80/60 para un caudal máximo de 2.500 l/h. Incluye aislamiento en negro, vaina para sonda de compensador, válvula de vaciado y soporte de conexión a pared. Conexiones: Primario R1"/ Secundario G 1 1/4".	<b>259</b>
<b>WHY 120/80</b>	8 718 599 386	4 054 925 726 596	Compensador hidráulico DN120/80 para un caudal máximo de 5.000 l/h. Incluye aislamiento en negro, vaina para sonda de compensador, válvula de vaciado y soporte de conexión a pared. Conexiones: Primario R1 1/2" / Secundario G 1 1/2".	<b>329</b>
<b>Grupos de bombeo y colectores para circuitos de calefacción</b>				
<b>HS 25/6S</b>	7 736 601 142	4 054 925 863 550	Grupo de bombeo para un circuito de calefacción, sin mezcladora, con bomba electrónica de alta eficiencia Yonos para RS25/6. (DN25). Versión altura reducida. Dimensiones: Alto x Ancho x Fondo: 278 x 290 x 190.	<b>540</b>
<b>HS 25/6</b>	7 736 601 144	4 054 925 863 574	Grupo de bombeo para un circuito de calefacción, sin mezcladora, con bomba electrónica de alta eficiencia Yonos para RS25/6. (DN25). Dimensiones: Alto x Ancho x Fondo: 364 x 290 x 190.	<b>540</b>
<b>HS 32/7.5</b>	7 736 601 145	4 054 925 863 581	Grupo de bombeo para un circuito de calefacción, sin mezcladora, con bomba electrónica de alta eficiencia Yonos para RS30/7.5. (DN32). Dimensiones: Alto x Ancho x Fondo: 364 x 290 x 190.	<b>686</b>
<b>HSM 25/6</b>	7 736 601 148	4 054 925 863 611	Grupo de bombeo para un circuito de calefacción, con mezcladora, con bomba electrónica de alta eficiencia Yonos para RS25/6. (DN25). Dimensiones: Alto x Ancho x Fondo: 364 x 290 x 190.	<b>848</b>
<b>HSM 32/7.5</b>	7 736 601 149	4 054 925 863 628	Grupo de bombeo para un circuito de calefacción, con mezcladora, con bomba electrónica de alta eficiencia Yonos para RS30/7.5. (DN32). Dimensiones: Alto x Ancho x Fondo: 364 x 290 x 190.	<b>1.026</b>
<b>HKV 2/25/25</b>	8 718 599 377	4 054 925 726 503	Colector para conexión de dos circuitos de calefacción en DN25 (HS(M)25) con conexión al generador también DN25. Máximo 50Kw ( $\Delta T$ 20K).	<b>259</b>
<b>HKV 2/32/32</b>	8 718 599 378	4 054 925 726 510	Colector para conexión de dos circuitos de calefacción en DN32 (HS(M)32) con conexión al generador también en DN32. Máximo 80Kw ( $\Delta T$ 20K).	<b>281</b>
<b>HKV 3/25/32</b>	8 718 599 379	4 054 925 726 527	Colector para conexión de tres circuitos de calefacción en DN25 (HS(M)25) con conexión al generador en DN32. Máximo 70Kw ( $\Delta T$ 20K).	<b>308</b>
<b>HKV 3/32/32</b>	8 718 599 380	4 054 925 726 534	Colector para conexión de tres circuitos de calefacción en DN32 (HS(M)32) con conexión al generador también en DN32. Máximo 80Kw ( $\Delta T$ 20K).	<b>340</b>
<b>Conexiones para grupos de bombeo</b>				
<b>ES 0 (DN 25 / DN 32)</b>	6 790 047 5	4 051 516 682 453	Adaptador de DN 25 a DN 32 para conexión de grupos de bombeo de HS/HSM 26 a colector de diámetro DN32 (HKV3/32).	<b>24</b>
<b>KIT ÜS-1</b>	6 301 235 0	-	Adaptador de KAS a DN 32 para conectar los juegos de conexión de calderas KAS en diámetro DN25 a grupos de bombeo o colector en DN32.	<b>29</b>
<b>WMS1</b>	8 718 584 555	4 051 516 595 821	Kit de conexión para montaje en pared de un grupo de bombeo.	<b>51</b>
<b>WMS2</b>	8 718 584 556	4 051 516 595 838	Kit de conexión para montaje en pared de dos grupos de bombeo.	<b>68</b>
<b>WMS3</b>	8 718 598 609	4 054 925 627 299	Kit de conexión para montaje en pared de tres grupos de bombeo.	<b>113</b>





# Bombas de calor de agua caliente sanitaria

## Compress 5000DW Bosch



Compress 5000DW suelo



Compress 5000DW mural

Modelo	Clase de Eficiencia Energética	Perfil de consumo	Referencia	Código EAN	Descripción	Cantidad Refrig. (kg)	Equivalente de CO <sub>2</sub> total	Volumen de a.c.s. a 40° C (l)	COP (*)	Precio base de venta €
<b>Bombas de calor de suelo</b>										
CS5001DW 260 C	A <sup>+</sup>	XL	7 738 340 430	4 062 321 590 352	Bombas de calor para producción de a.c.s. 260 litros con serpentín.	1,1	0,693	352	3,6	<b>3.400</b>
CS5001DW 260	A <sup>+</sup>	XL	7 738 340 429	4 062 321 590 345	Bombas de calor para producción de a.c.s. 260 litros sin serpentín.	1,1	0,693	360	3,6	<b>3.250</b>
CS5001DW 200 C	A <sup>+</sup>	L	7 738 340 428	4 062 321 590 338	Bombas de calor para producción de a.c.s. 200 litros con serpentín.	1,1	0,693	263	3,5	<b>3.200</b>
CS5001DW 200	A <sup>+</sup>	L	7 738 340 427	4 062 321 590 321	Bombas de calor para producción de a.c.s. 200 litros sin serpentín.	1,1	0,693	283	3,4	<b>3.050</b>
<b>Bombas de calor murales</b>										
CS5000DW 150	A <sup>+</sup>	L	7 738 344 000	4 062 321 726 348	Bombas de calor para producción de a.c.s. 150 litros sin serpentín.	0,76	0,48	178	3,4	<b>2.300</b>
CS5000DW 100	A <sup>+</sup>	M	7 738 340 431	4 062 321 590 369	Bombas de calor para producción de a.c.s. 100 litros sin serpentín.	0,76	0,48	135	3,4	<b>2.200</b>

De acuerdo a la norma EN 16147:2017 (aire 14°C y agua 55°C).

\*Las bombas de calor a.c.s. Compress 5000DW contienen gas refrigerante R513A con GWP 631 kg/CO<sub>2</sub> en un circuito herméticamente cerrado.

IVA no incluido

## Accesorios para bomba de calor de agua caliente sanitaria

Modelo	Referencia	Código EAN	Descripción	Precio base de venta €
<b>Accesorios de polipropileno (PP) para bomba de calor de suelo</b>				
	7 746 900 694	4 047 416 138 947	Curva 90° para conductos de admisión/evacuación.	<b>46</b>
	7 746 900 690	4 047 416 138 909	Codo 450 Ø 160 mm.	<b>37</b>
	7 719 003 329	4 047 416 694 405	Conducto de admisión/evacuación flexible (aislamiento térmico y acústico) 10 m.	<b>173</b>
	7 738 113 118	4 062 321 180 225	Conducto de admisión/evacuación 500 mm Ø 160 mm.	<b>32</b>
	7 738 113 119	4 062 321 180 232	Conducto de admisión/evacuación 1000 mm Ø 160 mm.	<b>48</b>
	7 738 113 120	4 062 321 180 249	Conducto de admisión/evacuación 2000 mm Ø 160 mm.	<b>69</b>
<b>Accesorios de polipropileno expandido (EPP) para bomba de calor de suelo</b>				
	7 738 110 902	4 051 516 628 710	Conducto de admisión/evacuación EPP 1000 mm. Ø 160 mm.	<b>42</b>
	7 738 110 903	4 051 516 628 727	Codo 90° EPP. Ø 160 mm.	<b>30</b>
	7 719 003 330	4 047 416 694 412	Conexión metálica DN 160.	<b>12</b>

# Accesorios para bomba de calor de agua caliente sanitaria

Accesorios de polipropileno (PP) para bomba de calor mural				
	7 719 003 327	4 047 416 127 118	Codo 90°. Ø 125 mm.	<b>35</b>
	7 719 003 431	4 047 416 774 152	Codo 45°. Ø 125 mm.	<b>30</b>
	7 738 113 111	4 062 321 180 157	Conducto de admisión/evacuación 500mm. Ø 125 mm.	<b>30</b>
	7 738 113 112	4 062 321 180 164	Conducto de admisión/evacuación 1000mm. Ø 125 mm.	<b>45</b>
	7 738 113 113	4 062 321 180 171	Conducto de admisión/evacuación 2000mm. Ø 125 mm.	<b>60</b>
Otros Accesorios para bomba de calor				
	7 738 344 446	4 062 321 790 615	Soporte de suelo para bombas de calor mural.	<b>50</b>
	7 746 901 002	4 047 416 139 579	Abrazadera para pasar conductos.	<b>35</b>
	7 736 501 995	8 016 615 402 391	Vaso de Expansión 12 L.	<b>58</b>
	7 736 501 997	8 016 615 402 407	Vaso de Expansión 18 L.	<b>65</b>
	7 736 501 999	8 016 615 402 414	Vaso de Expansión 25 L.	<b>78</b>

Aerotermia

# Acumuladores Bosch



Modelo	Clasificación energética	Referencia	Código EAN	Capacidad (litros)	Descripción	Medidas alto x ancho x fondo (mm.) alto x Ø (mm.)	Precio base de venta €
<b>Acumuladores intercambiadores de 1 serpentín con tomas superiores</b>							
WD 120 B	B	7 735 501 712	4 057 749 615 527	114	Acumuladores intercambiadores de 1 serpentín ideal para sistemas solares de pequeña y media capacidad: <ul style="list-style-type: none"> <li>- Cuba de acero esmaltado (DIN 4753).</li> <li>- Protección catódica mediante ánodo de sacrificio.</li> <li>- Aislamiento en espuma de PU libre de CFC's.</li> <li>- Sensor de temperatura (NTC) encapsulado en casquillo y provisto de conector.</li> <li>- WD-120_160 poseen tomas en la parte superior que facilitan la conexión hidráulica.</li> </ul>	951x500x585	<b>865</b>
WD 160 B	B	7 735 501 715	4 057 749 615 558	149		951x600x585	<b>950</b>
<b>Acumuladores intercambiadores de 1 serpentín</b>							
WST160-5 C	B	8 718 543 064	4 051 516 678 197	157	Acumuladores intercambiadores de 1 serpentín, ideal para sistemas solares de media capacidad: <ul style="list-style-type: none"> <li>- Cuba de acero esmaltado (DIN 4753).</li> <li>- Protección catódica mediante ánodo de sacrificio.</li> <li>- Aislamiento en espuma rígida PUR libre de CFC's.</li> <li>- Vaina de inmersión para sensor de temperatura NTC (sensor NTC no incluido).</li> <li>- Conexión de recirculación.</li> <li>- Abertura lateral de inspección para el mantenimiento en el modelos de 300L. Abertura superior en los modelos de 160L y 200L.</li> <li>- Color Blanca.</li> </ul>	1300x550	<b>930</b>
WST200-5 C	B	8 718 543 073	4 051 516 678 258	199		1530x550	<b>1.060</b>
WST 300-5C	C	8 718 542 832	4 051 516 324 346	300		1495x670	<b>1.560</b>
W 400-5 KP 1 B	B	8 732 935 226	4 062 321 204 884	375	Acumuladores intercambiadores de 1 serpentín, ideal para sistemas solares de media capacidad: <ul style="list-style-type: none"> <li>- Cuba de acero esmaltado (DIN 4753).</li> <li>- Protección catódica mediante ánodo de sacrificio.</li> <li>- Aislamiento en espuma rígida PUR libre de CFC's.</li> <li>- Vaina de inmersión para sensor de temperatura NTC (sensor NTC no incluido).</li> <li>- Conexión de recirculación.</li> <li>- Abertura lateral de inspección para el mantenimiento.</li> <li>- Color gris en los modelos de 400L y 500L, blanca en el Modelo de 750L.</li> </ul>	1835x670	<b>1.970</b>
W 500-5 P1 B	B	7 735 501 572	4 057 749 554 147	503		1870x850	<b>2.310</b>
W 750-5 C	C	7 735 500 278	4 054 925 793 192	740		1920x960	<b>3.840</b>
<b>Acumuladores intercambiadores de 1 serpentín INOX</b>							
Waternox 150/1	C	7 735 500 242	4 054 925 704 327	148	Depósitos de un serpentín fabricados en acero inox para la producción de agua caliente sanitaria. Con posibilidad de incorporación de resistencia eléctrica (Resistencia a consultar). No necesita de ánodo. Temperatura máxima de acumulación: 85°C. Presión máxima de acumulación: 6 bar. Presión máxima en el circuito primario 6 bar. Grupo de seguridad incluido (De uso obligatorio el proporcionado con el equipo).	1120x550	<b>1.110</b>
Waternox 200/1	C	7 735 500 243	4 054 925 704 334	196		1420x550	<b>1.240</b>
Waternox 300/1	C	7 735 500 244	4 054 925 704 341	289		1570x620	<b>1.775</b>
Waternox 400/1-2	C	7 735 501 976	4 057 749 836 755	390		1610x710	<b>2.430</b>
Waternox 500/1-2	C	7 735 501 977	4 057 749 836 762	495		1960x710	<b>2.790</b>

# Acumuladores Bosch



Modelo	Clasificación energética	Referencia	Código EAN	Capacidad (litros)	Descripción	Medidas alto x Ø (mm.)	Precio base de venta €
<b>Acumuladores intercambiadores de 1 serpentín (con posibilidad de incorporar resistencia eléctrica)</b>							
W 75 EP	B	7 735 501 724	4 057 749 615 640	77	Acumuladores de un serpentín especialmente indicados para instalaciones solares, con posibilidad de apoyo con resistencia eléctrica*: - Cuba de acero esmaltado (DIN 4753). - Aislamiento en espuma de poliuretano libre de CFCs. - Recubrimiento de lámina de PVC sobre soporte de gomaespuma y tapa de plástico. - Temperatura máxima de trabajo: 95 °C (ACS). - Presión máxima de trabajo en circ. primario: 10 bar. - Presión máxima de trabajo en circ. secundario: 10 bar. - Conexión para resistencia eléctrica (G11/2"). (*) Los modelos de 75 y 90 no tienen posibilidad	675 x 540	<b>705</b>
W 90 EP	C	7 735 501 725	4 057 749 615 657	86		735 x 540	<b>715</b>
W 120 EP	B	7 735 501 726	4 057 749 615 664	115		922 x 540	<b>745</b>
W 160 EP	C	7 735 501 727	4 057 749 615 671	151		1172 x 540	<b>830</b>
W 200 EP	C	7 735 501 730	4 057 749 615 701	191		1432 x 540	<b>980</b>
W 300 EP	C	7 735 501 733	4 057 749 615 732	293		1794 x 600	<b>1.490</b>
W 400 EP	C	7 735 501 736	4 057 749 615 763	375		1591 x 700	<b>1.900</b>
W 500 EP	C	7 735 501 739	4 057 749 615 794	462		1921 x 700	<b>2.210</b>
C750 EP	C	7 735 501 742	4 057 749 615 824	736		2050 x 950	<b>3.090</b>
Resistencia eléctrica 2,0 kW		7 717 502 554	4 047 416 216 041		Resistencia eléctrica de apoyo para depósitos verticales. Potencia: 2,0 kW (1 x 230 V).		<b>140</b>
<b>Acumuladores intercambiadores de 1 serpentín de gran capacidad</b>							
CV - 800 - M1	B	7 709 500 214	4 047 416 252 742	800	Depósitos fabricados en acero vitrificado, dotados de intercambiadores de serpentín sobredimensionados, para ofrecer la máxima capacidad de producción de agua caliente sanitaria con altos caudales específicos. Con posibilidad de incorporación de resistencia eléctrica de calentamiento. - Temperatura máxima de acumulación: 90°C. - Presión máxima de acumulación: 8 bar. - Boca de hombre DN - 400. (Conforme al CTE). - Modelo de 1500 es suministrado sin forro (opcional).	1840 x 950	<b>4.620</b>
CV - 1000 - M1	C	7 709 500 215	4 047 416 252 759	1.000		2250 x 950	<b>5.340</b>
CV - 1500 - M1	C	7 736 501 304	4 051 516 689 636	1.500		2320 x 1160	<b>8.700</b>
MVV - 2000 - SB	C	7 709 500 217	4 047 416 252 773	2.000	Depósitos de gran capacidad fabricados en acero vitrificado, dotados de intercambiadores de serpentín desmontables (realizados en acero inoxidable) para la producción de agua caliente sanitaria en instalaciones de gran consumo. Con posibilidad de incorporación de resistencia eléctrica de calentamiento. - Superficie de intercambio apta para el uso en sistemas solares (adaptada al CTE). - Se suministran sin forro (opcional). - Temperatura máxima de acumulación: 90°C. - Presión máxima de acumulación: 8 bar. - Temperatura máxima en el circuito primario: 200°C. - Presión máxima en el circuito primario: 25 bar. - Boca de hombre DN - 400. (Conforme al CTE).	2280x1360	<b>10.000</b>
MVV - 3000 - SB	C	7 709 500 218	4 047 416 252 780	3.000		2305x1660	<b>13.650</b>
MVV - 4000 - SB	C	7 709 500 219	4 047 416 252 797	4.000		2310x1910	<b>16.850</b>
MVV - 5000 - SB	C	7 709 500 220	4 047 416 252 803	5.000		2710x1910	<b>19.500</b>
Válvula de Seguridad (6,0 bar.)		7 719 000 779	4 010 009 050 933		Obligatoria instalación		<b>32</b>

Acumuladores Bosch

# Acumuladores Bosch



Modelo	Clasificación energética	Referencia	Código EAN	Capacidad (litros)	Descripción	Medidas alto x Ø (mm.)	Precio base de venta €	
<b>Acumuladores solares (doble serpentín)</b>								
WS 310-5 EP 1 B	B A <sup>+</sup> → F	8 732 928 462	4 062 321 204 846	287	Acumulador intercambiador de doble serpentín: – Cuba de acero esmaltado. – Protección catódica mediante ánodo de sacrificio.	1835 x 670	<b>1.660</b>	
WS 400-5 EKP 1 B	B A <sup>+</sup> → F	8 732 935 224	4 062 321 204 860	367	– Aislamiento en espuma PUR libre de CFC's. – Conexión de recirculación	1835 x 670	<b>2.080</b>	
WS 500-5 EP 1 B	B A <sup>+</sup> → F	7 735 501 571	4 057 749 554 130	499	– Dos Vainas de inmersión para sensor de temperatura NTC (sensor NTC no incluido) – Abertura de inspección para el mantenimiento. – Posibilidad de incorporar resistencia eléctrica. – Color Gris.	1870 x 850	<b>2.380</b>	
<b>Acumuladores intercambiadores de 2 serpentines INOX</b>								
Waternox 150/2	C A <sup>+</sup> → F	7 735 500 247	4 054 925 704 372	145	Depósitos de dos serpentines fabricados en acero inox para la producción de agua caliente sanitaria. Con posibilidad de incorporación de resistencia eléctrica (Resistencia a consultar). No necesita de ánodo. Temperatura máxima de acumulación 85°C. Presión máxima de acumulación: 6 bar. Presión máxima en el circuito primario 6 bar. Grupo de seguridad incluido (De uso obligatorio el proporcionado con el equipo).	1120 x 550	<b>1.280</b>	
Waternox 200/2	C A <sup>+</sup> → F	7 735 500 248	4 054 925 704 389	193		1420 x 550	<b>1.440</b>	
Waternox 300/2	C A <sup>+</sup> → F	7 735 500 249	4 054 925 704 396	286		1570 x 620	<b>1.960</b>	
Waternox 400/2-2	C A <sup>+</sup> → F	7 735 501 978	4 057 749 836 779	387		1610 x 710	<b>2.710</b>	
Waternox 500/2-2	C A <sup>+</sup> → F	7 735 501 979	4 057 749 836 786	492		1960 x 710	<b>4.070</b>	
<b>Acumuladores sin serpentín de gran capacidad</b>								
CV-1500-RB	C A <sup>+</sup> → F	7 736 501 306	4 051 516 689 650	1500	Depósitos de gran capacidad fabricados en acero vitrificado, para la producción de agua caliente sanitaria en instalaciones de gran consumo.	2320 x 1160	<b>6.250</b>	
MVV-2000-RB	C A <sup>+</sup> → F	7 709 500 305	4 047 416 594 576	2000	Con posibilidad de incorporación de resistencia eléctrica de calentamiento. – Se suministran sin forro (opcional).	2280 x 1360	<b>6.500</b>	
MVV-2500-RB	C A <sup>+</sup> → F	7 709 500 306	4 047 416 594 590	2500		2015 x 1660	<b>7.450</b>	
MVV-3000-RB	C A <sup>+</sup> → F	7 709 500 307	4 047 416 594 606	3000		– Temperatura máxima de acumulación: 90°C.	2305 x 1660	<b>8.050</b>
MVV-3500-RB	C A <sup>+</sup> → F	7 709 500 308	4 047 416 594 620	3500		– Presión máxima de acumulación: 8 bar.	2580 x 1660	<b>9.200</b>
MVV-4000-RB	C A <sup>+</sup> → F	7 709 500 309	4 047 416 594 637	4000		– Temperatura máxima en el circuito primario: 200°C.	2310 x 1910	<b>10.600</b>
MVV-5000-RB	C A <sup>+</sup> → F	7 709 500 310	4 047 416 594 651	5000		– Presión máxima en el circuito primario: 25 bar.	2710 x 1910	<b>12.800</b>
						– Boca de hombre DN - 400. (Conforme al CTE).		

# Acumuladores Bosch



Modelo	Clasificación energética	Referencia	Código EAN	Capacidad (litros)	Descripción	Medidas alto x Ø (mm.)	Precio base de venta €
<b>Acumuladores de inercia de pequeña capacidad</b>							
BT-HP 30	B	7 724 000 000	-	30	Depósitos fabricados en acero carbono indicados como depósitos de inercia en circuitos cerrados.  Com 4 conexiones de 6/4"	568 x 392	<b>380</b>
BT-HP 50	B	7 724 000 001	-	50		855 x 392	<b>490</b>
BT-HP 80	B	7 724 000 002	-	80		832 x 523	<b>670</b>
BT-HP 100	B	7 724 000 003	-	100		994 x 523	<b>740</b>
<b>Acumuladores de inercia de media capacidad</b>							
G - 80 - I	B	7 736 500 544	4 051 516 090 180	80	Depósitos fabricados en acero carbono indicados como depósitos de inercia en circuitos cerrados.	740 x 480	<b>820</b>
G - 140 - I	C	7 736 500 545	4 051 516 090 197	136		Aislados térmicamente con espuma de poliuretano inyectado en molde, libre de CFC.	1155 x 480
G - 200 - I	B	7 736 500 546	4 051 516 090 203	200	Acabado exterior con forro acolchado desmontable.	985 x 620	<b>960</b>
G - 260 - I	C	7 736 500 547	4 051 516 090 517	260		1240 x 620	<b>1.050</b>
<b>Acumuladores de inercia de gran capacidad</b>							
B 500-6 M B	B	7 735 501 051	4 057 749 113 122	500	Depósitos de inercia fabricados en acero carbono, aislados térmicamente con aislamiento desmontable, debido a sus 10 tomas permite conexión a varios circuitos.  Modelo B 500-6M B incluye forro.	1775 x 850	<b>1.600</b>
B 750-6 M C	C	7 735 501 055	4 057 749 113 160	750		1820 x 960	<b>1.960</b>
B 1000-6 M C	C	7 735 501 059	4 057 749 113 207	965		2255 x 960	<b>2.040</b>
B 1300-6 M C	C	7 735 501 063	4 057 749 113 245	1275		2280 x 1070	<b>3.100</b>
<b>Acumuladores de a.c.s. para bombas de calor aire/agua (acero vitrificado)</b>							
WP 180 P 1 B	B	7 735 502 481	4 062 321 587 628	173	Depósitos en acero vitrificado con serpentín sobredimensionado, ideal para trabajar con sistemas de baja temperatura. Protección a través de ánodo de magnesio.	1216 x 670	<b>1.750</b>
WP 300 KP 1 B	B	7 735 502 482	4 062 321 587 635	290		1835 x 662	<b>2.100</b>
<b>Acumuladores de a.c.s. para bombas de calor aire/agua (acero vitrificado)</b>							
WH 290 LP1 B	B	8 735 100 641	4 057 749 602 381	277	Depósitos en acero vitrificado con serpentín sobredimensionada, ideal para trabajar con sistemas de baja temperatura. Boca de inspección de 110mm. Protección a través de ánodo de magnesio.	1294 x 700	<b>2.265</b>
WH 370 LP1 B	B	8 735 100 642	4 057 749 602 398	352		1591 x 700	<b>2.340</b>
WH 450 LP1 B	B	8 735 100 644	4 057 749 602 411	433		1921 x 700	<b>2.795</b>
<b>Acumuladores de a.c.s. para bombas de calor aire/agua (acero inoxidable)</b>							
Waternox 180 E RENOVI BC VS	C	7 735 502 477	-	172	Depósitos en acero inoxidable con serpentín sobredimensionado, ideal para trabajar con sistemas de baja temperatura. Conexiones superiores y diametro optimizado. Especial para instalar debajo de las unidades interiores de las bombas de calor.	1345 x 550	<b>2.030</b>
Waternox 230 E RENOVI BC VS	C	7 735 502 478	-	215		1495 x 580	<b>2.280</b>

Acumuladores Bosch

## Accesorios acumuladores Bosch

Modelo	Capacidad (litros)	Referencia	Código EAN	Descripción	Precio base de venta €
<b>Accesorios para la gama de acumuladores MV, MVV, CV, G</b>					
<b>FCV 1500</b>	1500	7 736 501 307	4 051 516 689 667	Forro interior para acumulador CV 1500.	<b>640</b>
<b>FME 2000</b>	2000	7 709 500 227	4 047 416 252 872	Forro interior para la gama de depósitos MVV y MV.	<b>720</b>
<b>FME 2500</b>	2500	7 736 501 309	4 051 516 689 681		<b>810</b>
<b>FME 3000</b>	3000	7 709 500 228	4 047 416 252 889		<b>860</b>
<b>FME 3500</b>	3500	7 736 501 310	4 051 516 689 698		<b>995</b>
<b>FME 4000</b>	4000	7 709 500 229	4 047 416 252 896		<b>1.005</b>
<b>FME 5000</b>	5000	7 709 500 230	4 047 416 252 902		<b>1.115</b>

Modelo	Referencia	Descripción	Precio base de venta €
<b>Accesorios para depósitos Waternox (1 y 2 serpentines)</b>			
<b>Resistencia 1,5KWx230Vi</b>	7 736 503 306	Resistencias para depósitos en acero inox, especiales para los acumuladores de la gama Waternox.	<b>58</b>
<b>Resistencia 2KWx230V</b>	7 736 503 518		<b>63</b>
<b>Resistencia 3KWx230V</b>	7 736 503 519		<b>68</b>
<b>Grupo de seguridad 3/4"</b>	7 736 503 520	Grupo de seguridad en acero inox para los acumuladores de 150, 200 y 300L.	<b>32</b>
<b>Grupo de seguridad 1"</b>	7 736 503 521	Grupo de seguridad en acero inox para los acumuladores de 400 y 500L.	<b>53</b>

Modelo	Referencia	Código EAN	Descripción	Precio base de venta €
<b>Accesorios para depósitos WP (para bombas de calor)</b>				
<b>Boca de hombre para depósito WP</b>	8 718 542 449	4 051 516 592 745	Kit Boca de hombre para instalación de resistencias en depósitos WP	<b>80</b>
<b>Resistencia 2KW x 230Vi</b>	7 735 502 657	4 062 321 791 001	Resistencia de 2kW para depósitos de bomba de calor WP	<b>490</b>
<b>Resistencia 3KW x 400V</b>	7 735 502 658	4 062 321 791 018	Resistencia de 3kW para depósitos de bomba de calor WP	<b>535</b>
<b>Resistencia 4,5KW x 400V</b>	7 735 502 659	4 062 321 791 025	Resistencia de 4,5kW para depósitos de bomba de calor WP	<b>565</b>
<b>Resistencia 6KW x 400V</b>	7 735 502 660	4 062 321 791 032	Resistencia de 6kW para depósitos de bomba de calor WP	<b>620</b>



# Club Junkers Bosch plus

## Seguimos creciendo y lo hacemos contigo

Desde el club Junkers Bosch plus seguimos trabajando para ofrecerte nuevos beneficios adicionales, mejorando el acceso de registro, ampliando la gama de productos, agilizando las validaciones y muchas más novedades. Porque seguimos creciendo, y lo hacemos contigo.

### El club de los profesionales de la instalación



#### Acumulación de Europlus

Gana más **Europlus** con:

- ▶ Nuevas gamas de productos Junkers Bosch incluidas en la campaña anual.
- ▶ Más campañas puntuales.



#### Nuevas funcionalidades

- ▶ Nuevo servicio de financiación Bosch EasyFinance.
- ▶ Notificaciones del club vía email / APP.
- ▶ Descarga del listado de instalaciones.
- ▶ Gestión más ágil en la validación de las instalaciones.
- ▶ Posibilidad de dar acceso restringido a otros usuarios, para registro de instalaciones.
- ▶ Tienda online Junkers Bosch plus para canje de puntos.



#### Seguridad

- ▶ Nueva forma de registro y acceso.
- ▶ Nueva tarjeta con chip integrado, más fácil y más segura.

### Y sigue disfrutando de las ventajas de siempre

- ▶ Prioridad de formación.
- ▶ Formación en tendencias digitales.
- ▶ Regalo por cumpleaños.
- ▶ Teléfono exclusivo para socios.
- ▶ Soporte técnico exclusivo.

[www.junkersboschplus.es](http://www.junkersboschplus.es) 910 900 666

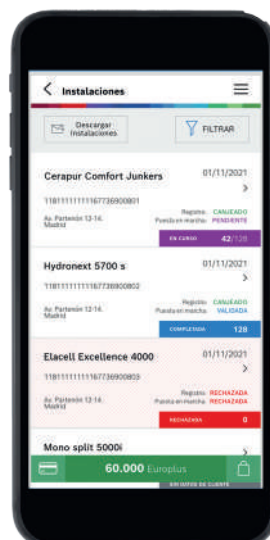
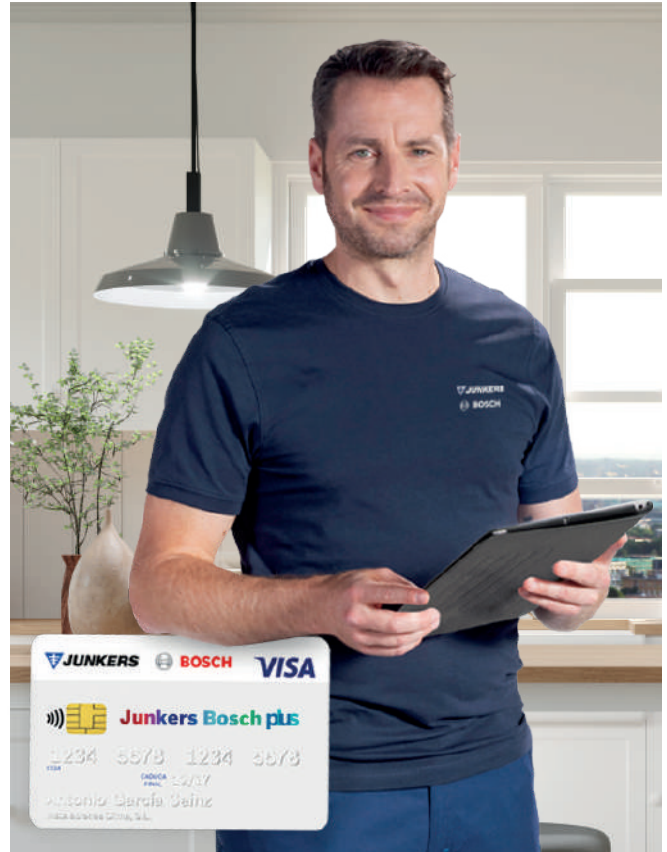

Con la APP de Junkers Bosch plus controla tus instalaciones, participa en las campañas y acumula Europlus por cada instalación. Todo directamente desde el móvil. ¡Ahora mucho más sencilla!



# En Junkers Bosch queremos acompañarte Apoyo al profesional

Por eso sumamos a nuestra amplia gama de productos de alta calidad, un gran número de servicios para apoyar a los profesionales en todas las etapas del proyecto e instalación de sistemas.

## Formación profesional con Junkers Bosch

En Junkers Bosch ponemos a tu disposición planes de formación para ayudarte en tu trabajo, pudiendo completarlos tanto presencialmente como a distancia.



### Formación presencial y Aula Digital en la Academia

Inscripciones para el calendario de formaciones a través de:  
Email: [formacion.bosch-homecomfort@es.bosch.com](mailto:formacion.bosch-homecomfort@es.bosch.com)  
Web: [www.academia.bosch-homecomfort.es](http://www.academia.bosch-homecomfort.es)



### Aula online

A cualquier hora del día todos los días del año. Para acceder entra en [www.aula.bosch-homecomfort.es](http://www.aula.bosch-homecomfort.es)

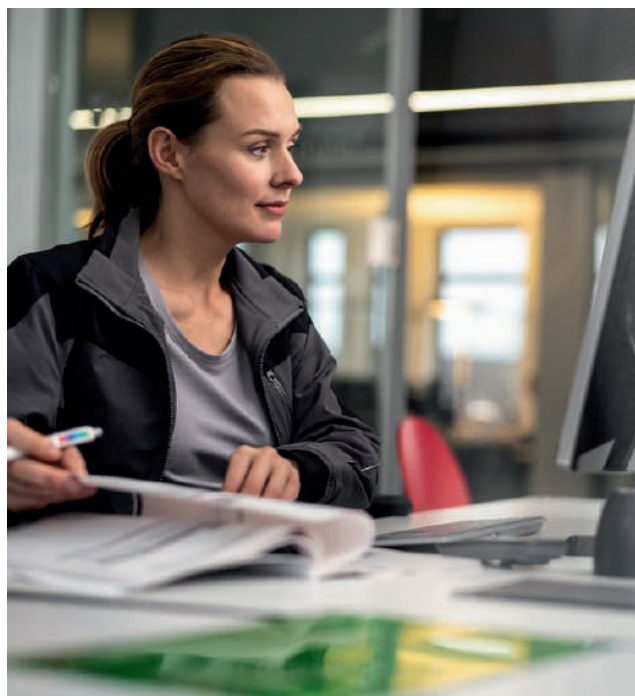

## Más servicios Junkers Bosch para el profesional



### HomeCom Pro:

Nuevo concepto de contratos de mantenimiento con acceso remoto a la instalación a través de los Servicios Técnicos Oficiales de Junkers Bosch. Posible en instalaciones con calderas controladas por el control CT 200 y bombas de calor con conectividad.



### Documentación:

Folletos técnicos, comerciales, guías de producto, etc... disponible en [www.aula.bosch-homecomfort.es](http://www.aula.bosch-homecomfort.es) y en [www.academia.bosch-homecomfort.es](http://www.academia.bosch-homecomfort.es)



### Línea de Soporte Técnico al Profesional:

A través de nuestro Servicio Telefónico de Soporte Técnico al Profesional 902 41 00 14.



### Easy Pro:

Aplicación móvil para smartphone con ayuda especializada en el momento de la instalación.



**Servicio post-venta:** 911 759 092.

**Herramientas de apoyo en la implementación de la directiva ErP en [www.junkers-bosch.es](http://www.junkers-bosch.es) en el acceso profesional.**



### Software ErP Pro Tool:

Identificar y calcular etiquetas de sistema.



### Base de datos de documentación técnica,

donde se podrán descargar las etiquetas y toda la información relacionada con la nueva directiva ErP.



### Simulador de producto,

que permite al usuario la comparación de tecnologías para elegir la opción que más le convenga.

# Información especializada para profesionales

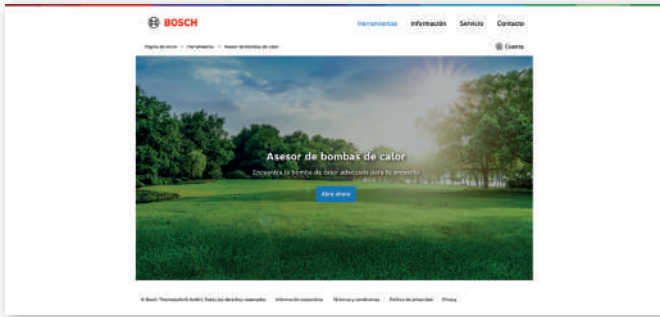

## Asesor de bombas de calor

### Herramienta para dimensionar de manera sencilla una bomba de calor multitarea

Junkers Bosch ha desarrollado su nuevo asesor digital, con el que se facilita la tarea de conocer la bomba de calor adecuada para cada hogar. Además, presenta los resultados de manera sencilla y completa, incluyendo información acerca del consumo de energía, los costes de funcionamiento y datos de nivel sonoro.

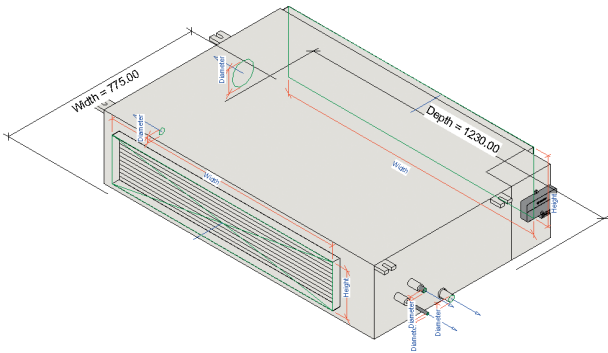

## Archivos Bosch de AutoCAD y BIM

### Simplemente útiles

Junkers Bosch pone a su disposición diferentes tipos de archivos de nuestro porfolio AutoCAD 2D/3D (.dwg y .dxf) residencial, los cuales le resultarán muy útiles para integrar en el esquema general del edificio. Están disponibles en la sección de herramientas del Bosch Partner Portal.

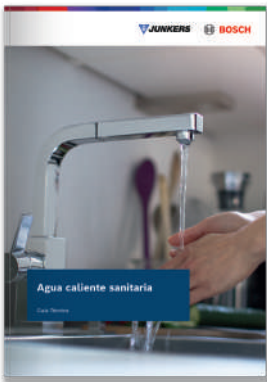

## Manuales de planificación

### Ayuda para el diseño

Las guías técnicas de Junkers Bosch contienen la información técnica principal de nuestros productos, necesaria para una correcta selección del sistema. Información técnica como tamaños, potencias o consumos, así como información de las diferentes tecnologías y esquemas recomendados de instalación se pueden encontrar en estos documentos.

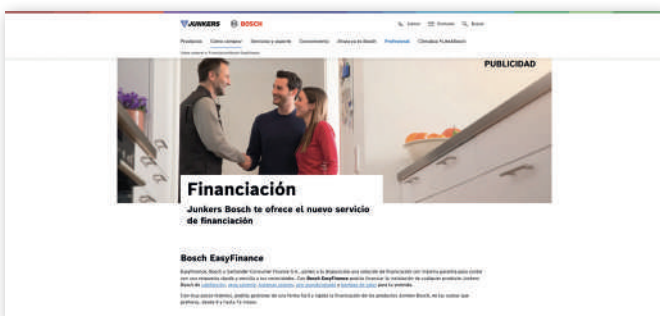

## Financiación Easy Finance

### Sencillo para el profesional y para los clientes

Bosch EasyFinance, Bosch y SantanderConsumer proponen una solución de financiación de máxima garantía al contar con una respuesta rápida y sencilla a las necesidades de los clientes. Podrán financiar la instalación de su vivienda que cuente con cualquiera de los siguientes productos Junkers Bosch: calefacción, agua caliente, sistemas solares, aire acondicionado y bombas de calor. Y además, podrán configurar la financiación y las cuotas que prefieran, de la forma más cómoda y ágil.

## Cómo contactar con nosotros

### Aviso de averías

T: 91 175 90 92

E: asistencia-tecnica.bosch-homecomfort@es.bosch.com

### Información general para el usuario final

T: 902 100 724 – 91 175 90 92

E: atencion-clientes.bosch-homecomfort@es.bosch.com

### Soporte técnico al profesional

T: 902 410 014

E: soporte.bosch-homecomfort@es.bosch.com

## Junkers Bosch plus

### Club Junkers Bosch plus

Si aún no eres socio de nuestro exclusivo club para profesionales, date de alta en: [www.junkersboschplus.es](http://www.junkersboschplus.es)

Robert Bosch España, S.L.U.

Bosch Home Comfort

Calle de los Hermanos García Noblejas, 19

28037 Madrid

[www.junkers-bosch.es](http://www.junkers-bosch.es)

Junkers Bosch no asume ninguna responsabilidad en los posibles errores contenidos en este catálogo, reservándose el derecho a realizar las modificaciones que considere oportunas, en cualquier momento y sin previo aviso, por razones comerciales o técnicas. Este catálogo solo constituye una información orientativa de la oferta de productos Junkers Bosch, con lo que la contratación de su suministro queda sometida a la expresa confirmación por parte de Junkers Bosch de la disponibilidad de los productos. Asimismo dichos productos están sujetos a modificaciones comerciales o técnicas que Junkers Bosch pueda considerar convenientes, con lo que su compra igualmente se somete a la previa confirmación de dichas modificaciones. Las fotos de productos publicadas en este catálogo pueden llevar instalados accesorios opcionales.